

TW 1250

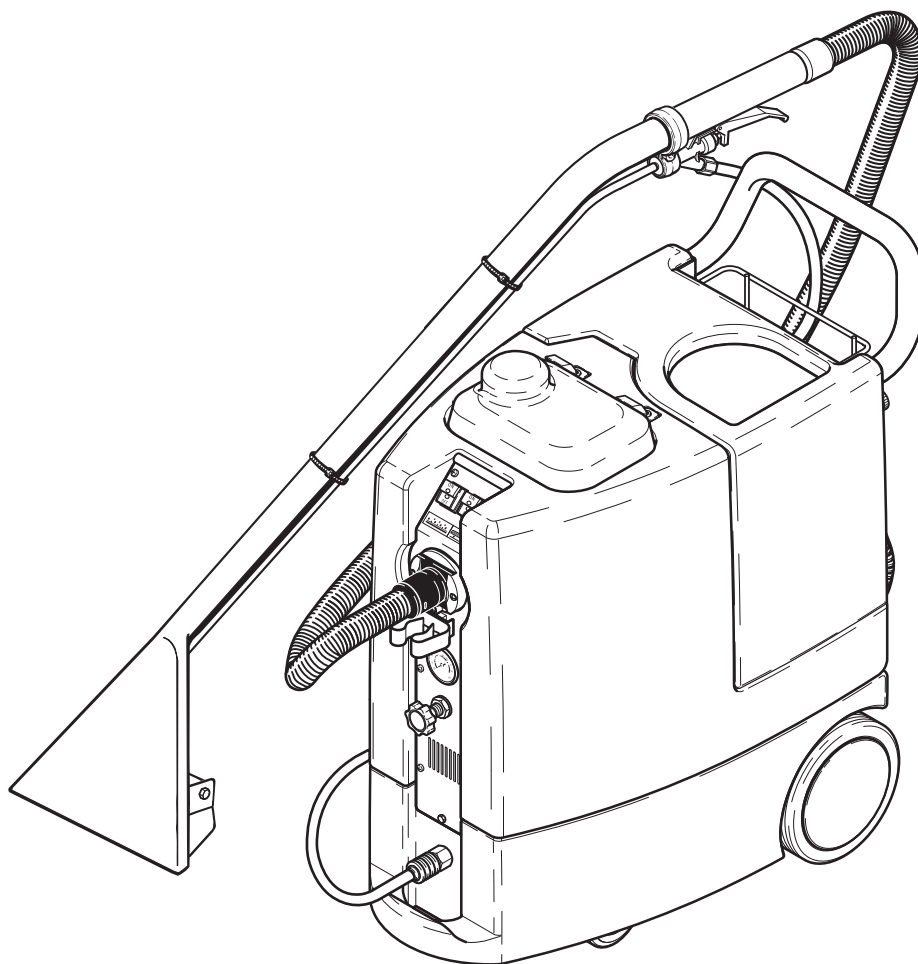

Deutsch	2
Englisch	6
Français	10
Italiano	14
Español	18
Nederland	22
Svenska	26





Vor Inbetriebnahme der Maschine zuerst Bedienungsanleitung lesen



- ☞ **Diese Bedienungsanleitung ist für die Personen bestimmt, welche mit der Reinigung beauftragt werden.**
- ☞ Ohne die Bedienungsanleitung sorgfältig gelesen zu haben, darf das Gerät nicht in Betrieb genommen werden.
- ☞ Bitte machen Sie sich vor Aufbau, Inbetriebnahme und Wartung der Maschine mit den Hinweisen und Empfehlungen dieser Bedienungsanleitung vertraut.
- ☞ Damit beherrschen Sie die Maschine sicher und optimieren die Leistung. Pflege und Wartung nach dieser Anleitung dienen Ihrer Sicherheit und erhalten den Wert der Maschine.
- ☞ Für Personen- und Sachschäden, die durch unsachgemässe Handhabung der Maschine entstehen übernimmt der Hersteller keine Haftung!

Inhaltsverzeichnis

Sicherheitshinweise, Allgemeines, Bestimmungsgemäße Verwendung.....	Deutsch 2, 2a
Gerätebeschreibung TW 1250, Techn. Daten TW 1250.....	Deutsch 3
Allgemein, Verwendungszweck, Inbetriebnahme / Betrieb.....	Deutsch 4
Zusammenbau und Anwendung.....	Deutsch 4
Wichtige Hinweise, Service und Reparaturen, Lagerung.....	Deutsch 5
Umweltschutz, EG-Konformitätserklärung.....	Deutsch 5



Sicherheitshinweise

Zu Ihrer eigenen Sicherheit

- Bevor Sie das Reinigungsgerät in Betrieb nehmen, lesen Sie unbedingt diese Bedienungsanleitung durch und bewahren Sie diese immer griffbereit auf.
- Das Reinigungsgerät darf nur von Personen benutzt werden, die in der Handhabung unterwiesen und ausdrücklich mit der Bedienung beauftragt sind.
- Dieses Gerät ist nicht dafür bestimmt, durch Personen (einschließlich Kinder) mit eingeschränkten physischen, sensorischen oder geistigen Fähigkeiten oder mangels Erfahrung und/oder mangels Wissen benutzt zu werden, es sei denn, sie werden durch eine für ihre Sicherheit zuständige Person beaufsichtigt oder erhielten von ihr Anweisungen, wie das Gerät zu benutzen ist. Kinder sollten beaufsichtigt werden, um sicherzustellen, dass sie nicht mit dem Gerät spielen.
- Das Reinigungsgerät ist nicht für die Bearbeitung von Flächen geeignet, von denen gesundheitsgefährdende Stäube und Flüssigkeiten gelöst werden.
- Keine Stufen überfahren!
- Nie elektrische Leitungen überfahren. **Stromschlaggefahr!**



Allgemeines

- Das Betreiben des Reinigungsgerätes unterliegt den geltenden nationalen Bestimmungen. Neben der Bedienungsanleitung und den im Verwenderland geltenden verbindlichen Regelungen zur Unfallverhütung sind auch die anerkannten fachtechnischen Regeln für sicherheits- und fachgerechtes Arbeiten zu beachten. Jede sicherheitsbedenkliche Arbeitsweise ist zu unterlassen. Die Verwendung des Reinigungsgerätes auf öffentlichen Wegen und Strassen ist untersagt.



Bestimmungsgemäße Verwendung

- Die Sprühextraktionsmaschine TW 1250 ist für den professionellen Einsatz bei Grossflächenreinigung. Hohe Saugleistung und stufenlos regulierbarer Pumpendruck ermöglichen auch bei stärkster Verschmutzung eine perfekte Reinigung.
- Die TW 1250 ist ausschliesslich für die Nassreinigung von wasserfesten Textilbelägen konzipiert.



Sicherheitshinweise



Bestimmungsgemäße Verwendung

- Jede darüber hinausgehende Verwendung gilt als nicht bestimmungsgemäss. Für hieraus resultierende Schäden haftet der Hersteller nicht; das Risiko hierfür trägt allein der Benutzer.
- Zur bestimmungsgemässen Verwendung gehört auch die Einhaltung der vom Hersteller vorgeschriebenen Betriebs- Wartungs- und Instandhaltungsbedingungen.
- Die einschlägigen Unfallverhütungs-Vorschriften sowie die sonstigen allgemeinen anerkannten sicherheitstechnischen und arbeitstechnischen Regeln sind einzuhalten.
- Eigenmächtige Veränderungen an der Maschine schliessen eine Haftung des Herstellers für daraus resultierende Schäden aus.
- Bodenbeläge sind vor dem Einsatz der Maschine auf Eignung dieses Reinigungsverfahrens zu prüfen!
- Für Schäden am Gerät und den zu reinigendem Bodenbelag, die durch Einsatz falscher Reinigungsmittel entstehen haftet der Hersteller nicht.



Produkthaftung

- Der Bediener wird ausdrücklich darauf hingewiesen, dass das Reinigungsgerät ausschliesslich bestimmungsgemäss eingesetzt werden muss. Für den Fall, dass das Reinigungsgerät nicht bestimmungsgemäss eingesetzt wird, geschieht dies in der alleinigen Verantwortung des Anwenders. Jegliche Haftung des Herstellers entfällt somit.



Gefahrenquellen

- Fahren Sie vorsichtig über Schwellen und Absätze- es können Schäden an den Rädern entstehen.
- Auf die Gefahren bei Verwendung von leicht entzündlichen, brennbaren, giftigen, gesundheitsgefährdenden, ätzenden oder reizenden Stoffen wird ausdrücklich hingewiesen.



Zugelassenes Wartungspersonal

- Das Reinigungsgerät darf nur von Personen gewartet und instandgesetzt werden, die über die fachliche und gesetzliche Legitimation verfügen.



Reinigungsmittel

- Bei Verwendung von Reinigungs- und Pflegemitteln ist auf die Gefahrenhinweise des Herstellers zu achten; ggf. Schutzbrille und Schutzkleidung tragen.
- Nur schaumarme, nicht brennbare Reinigungsmittel verwenden, die nicht allgemein gesundheitsgefährdende Stoffe enthalten.



Erstinbetriebnahme

- Die Auslieferung, Instruktion über Sicherheitsvorschriften, Handhabung und Wartung sowie die Erstinbetriebnahme erfolgt in der Regel durch unseren autorisierten Fachmann.
- Ist dies nicht der Fall, so ist der Betreiber für die Instruktion der Bediener verantwortlich.

Gerätebeschreibung TW 1250

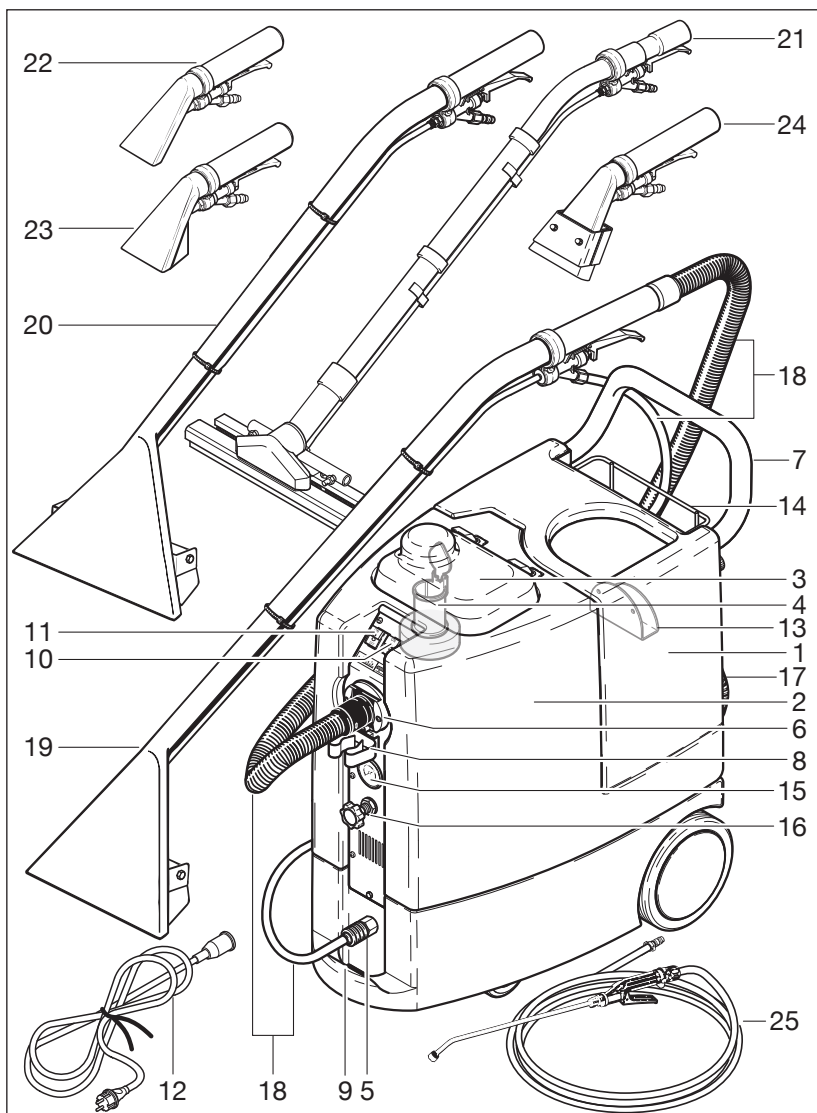

- 1 Gerätegehäuse/Frischwassertank
- 2 Schmutzwassertank
- 3 Schmutzwassertankhaube
- 4 Schwimmer mit Klappe
- 5 Anschlusskupplung für Sprühschlauch
- 6 Saugschlauchanschluss
- 7 Stossbügel
- 8 Klammer für Adapterbefestigung
- 9 Transportbügel - Stützbügel für Adapter
- 10 Schalter Saugmotor
- 11 Schalter Pumpe
- 12 Netzkabel VDE 20 m, 3 x 1 mm²
- 12 Netzkabel SEV 20 m, 3 x 1 mm²
- 13 Aufwickelvorrichtung für Netzkabel
- 14 Materialkorb
- 15 Manometer
- 16 Druckregulierventil
- 17 Schmutzwasserablaufschlauch

Standardzubehör

- 18 Saug- und Sprühschlauch HD 4m
- 19 Teppichadapter 4 Düsen, 30 cm, Alu HD

Optionales Zubehör

- 20 Teppichadapter 5 Düsen, 40 cm, Alu HD
- 21 Hartbodenadapter 37cm
- 22 Polsteradapter, 9 cm, PVC
- 23 Polsteradapter, 9 cm, Alu
- 24 Wand- und Deckendüse 9 cm
- 25 Vorsprühlanze mit 10 m Schlauch
- Frischwassereinfüllschlauch, 2 m

Technische Daten

TW 1250

Gesamtleistung max.	1700 W / 230 V
Vakuum	250 mbar
Inhalt Frischwasser	35 Liter
Inhalt Schmutzwasser	40 Liter
Pumpendruck stufenlos	2-11 bar
Sprühmenge	bis 3,6 l/min.
Anzahl Sprühdüsen	4 / 5
Luftfördermenge bis	60 l/sec
Kabellänge	20 m
Gewicht	39 kg
Abmessungen L x B x H	82 x 41 x 84 cm
Max. Temperatur Reinigungsmittel	50° C
Schalldruckpegel	76 dB (A)

1. Allgemein

Bei Beachtung der Bedienungsanleitung wird Ihr Gerät störungsfrei arbeiten. Verwenden Sie die auf den TW 1250 abgestimmten Reinigungs- und Pflegeprodukte. Es ist immer wieder festzustellen, dass Störungen am Gerät und schlechte Reinigungs- und Pflegeergebnisse auf die Verwendung von nicht geeigneten Reinigungs- und Pflegeprodukten zurückzuführen sind.

Packen Sie Ihren TW 1250 aus und vergleichen Sie die verschiedenen Teile mit der Abbildung auf der Seite 3.

2. Verwendungszweck

Der TW 1250 ist in seiner Grundausstattung als Teppichwascher einsetzbar.

Mit dem Einsatz von Optionalem Zubehör können Sie mit dem TW 1250 ausserdem:

- Polster sprühextrahieren (mit Polsteradapter, Optionales Zubehör)
- Hartbodenflächen Nassreinigen (mit Hartbodenadapter, Optionales Zubehör)

3. Inbetriebnahme / Betrieb

Bevor Sie Ihren TW 1250 einsetzen:

- Pflanzen und Möbelstücke aus dem Raum entfernen.
- Teppiche zuerst gründlich saugen.
- Starke Verschmutzungen mit Fleckenlöser vorbehandeln.

Für beste Reinigungsqualität nur vom Hersteller empfohlene Reinigungsmittel verwenden. Solche Reinigungsmittel werden speziell für die Teppichreinigung entwickelt und getestet.

Zusammenbau und Anwendung:

1. Frischwassertank (1) mit Warmwasser (maximal 50° C) und Reinigungsmittel bis ca. 5 cm unter dem Rand auffüllen. (Reinigungsmitteldosierung nach Beschriftung auf der Etikette des Herstellers).

Ein über diese Stelle hinaus aufgefüllter Behälter führt zum Überlaufen des Schmutzwassertanks. Die Flüssigkeit kann aufgrund ihrer Temperatur, des Drucks oder der chemischen Zusammensetzung gefährlich sein.



Bei Schaum- oder Flüssigkeitsaustritt Gerät sofort abschalten!

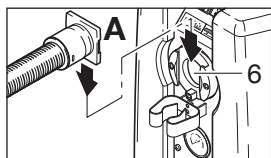

2. Verbinden Sie den Saugschlauch (A) am Saugschlauchanschluss (6).

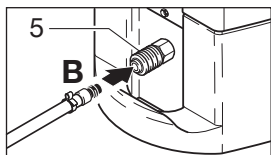

3. Drücken Sie den Anschlussnippel am Ende des Sprüh-schlauchs (B) in die Anschlusskupplung am Gerät (5).

4. Ein wenig Entschäumer (Cleanfix Sonderzubehör) in den Schmutzwassereimer einfüllen. Dies verhindert starke Schaumbildung.

5. Sitz der Schmutzwassertankhaube (3) kontrollieren.

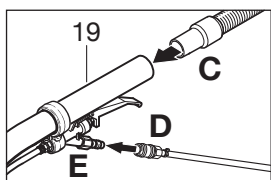

6. Saugschlauchende (C) fest in das Handrohr des Teppich-adapters (19) stecken; Kupplung (D) des Sprüh-schlauchs fest in den Nippel am Hebelventil (E) stecken.

3. Inbetriebnahme / Betrieb

7. Bevor Sie das Gerät gebrauchen, immer zuerst „Farbechtheit“ des Teppichs prüfen. Hierzu eine kleine Menge des Reinigungsmittels auf ein weisses Tuch geben und an einem verdeckten Ort kurz auf den Teppich einreiben.



Bei nicht „farbechtem“ Teppich verfärbt sich das weisse Tuch.

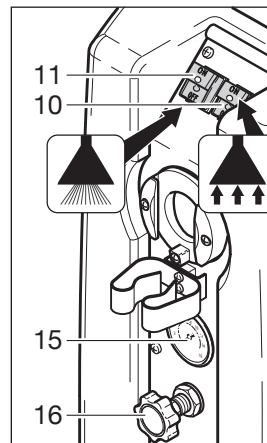

8. Vorgehen beim Sprühsaugen:
 - a. Schalter rechts „Vakuum“ (10), dann Schalter links „Pumpe“ (11) einschalten.
 - b. Beim Betätigen des Hebelventils (X) wird die Reinigungsflüssigkeit in den Teppich gesprüht. Der im Teppich festsitzende Schmutz wird gelöst und an die Oberfläche gespült. Über die Saugdüse (Z) wird die Schmutzflotte abgesaugt.

Der TW 1250 verfügt über einen regulierbaren Sprühdruck. Gewünschten Druck mit dem Druckreguliertventil (16) einstellen. Der eingestellte Druck wird beim Sprühen am Manometer (15) angezeigt.

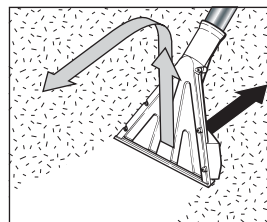
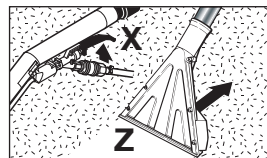

- c. Während Sie das Hebelventil (X) betätigen, sollten Sie die Saugdüse gleichmässig über den Teppich ziehen. Am Ende einer Bahn das Hebelventil (X) loslassen und die Saugdüse vom Teppich abheben.

Danach mit einer neuen Bahn beginnen, welche die bereits gereinigte um ca. 2-3 cm überlappt.

- d. Für eine gründliche Reinigung Saugdüse (Z) langsam ziehen. Um die Trocknungszeit zu verkürzen, den Teppich nochmals nachsaugen, ohne das Hebelventil (X) zu betätigen.
 - e. Wenn keine Reinigungsflüssigkeit mehr aus der Sprühdüse spritzt, Gerät abschalten; schmutziges Wasser über den Ablaufschlauch (17) entleeren, Wasser und Reinigungsmittel in den Frischwassertank nachfüllen und weiterarbeiten.
9. Nach der Teppichreinigung beide Schalter ausschalten, Gerät leeren, den Frischwassertank mit ca. 2 Liter sauberem Wasser auffüllen. Vakuum und Pumpenschalter einschalten und Hebelventil ziehen. Sprühen Sie die Spüllösung in ein Behältnis. Damit reinigen Sie die Schläuche und Pumpe und sichern ein einwandfreies Funktionieren Ihres Gerätes. Danach Gerät gründlich mit einem feuchten Lappen reinigen.
 10. Bevor Sie den Sprühschlauch entfernen, den Druck durch kurzes Drücken am Hebelventil ablassen. Kunststoffring der Kupplung zurückschieben und Sprühschlauch entfernen.
 11. Um die Trocknungszeit Ihrer Teppiche zu verkürzen, Räume gut durchlüften.

4. Wichtige Hinweise

- ☞ Um Schäden an Ihrem Gerät zu vermeiden, Bedienungsanleitung genau befolgen. Sicherheitsvorschriften genau beachten!
- ☞ Gerät nie am Netzkabel ziehen um auszustecken. Am Stecker ausziehen!
- ☞ Niemals brennbare, explosionsgefährdete oder gesundheitsschädliche Stoffe aufsaugen!
- ☞ Keine spitzen Gegenstände aufsaugen. Diese können Schläuche oder das Gerät beschädigen.
- ☞ Nur vom Hersteller empfohlene Reinigungsmittel verwenden.
- ☞ Gerät nie überlaufen lassen und keine stark schäumende Reinigungsmittel verwenden.
- ☞ Pumpe nur bei Gebrauch einschalten.
- ☞ Ein über die markierte Stelle hinaus gefüllter Frischwasserbehälter führt zum Überlaufen.
- ☞ Die Flüssigkeit kann aufgrund ihrer Temperatur, des Drucks oder der chemischen Zusammensetzung gefährlich sein.
- ☞ Bei Schaum- oder Flüssigkeitsaustritt das Gerät sofort abschalten!



5. Service und Reparaturen

- ☞ Gerät nur durch autorisierte Fachwerkstätte reparieren lassen!
- ☞ Niemals selbst Eingriff an Elektrokomponenten des Gerätes vornehmen!
- ☞ Bei Wartungsarbeiten am Gerät immer den Netzstecker ziehen!

6. Lagerung

Wird die Maschine nicht benützt, ist sie trocken und unter normalen Raumbedingungen (**nicht unter 0°C**) zu lagern.

Umweltschutz

	<p>Die Verpackungsmaterialien sind recyclebar. Bitte werfen Sie die Verpackungen nicht in den Hausmüll, sondern führen Sie diese einer Wiederverwertung zu.</p>
	<p>Altgeräte enthalten wertvolle recyclingfähige Materialien, die einer Verwertung zugeführt werden sollten. Batterien, Öl und ähnliche Stoffe dürfen nicht in die Umwelt gelangen. Bitte entsorgen Sie Altgeräte deshalb über geeignete Sammelsysteme.</p>

EG-Konformitätserklärung

Wir,

Cleanfix Reinigungssysteme AG
Stettenstrasse 15 - CH-9247 Henau

erklären in alleiniger Verantwortung dass das Produkt,
 Sprüh-Extraktionsgerät

TW 1250

ab Seriencode Nr. 9001 und folgende
 (Bezeichnung, Typ, Seriennummer)

auf das sich diese Erklärung bezieht mit der / den
 folgenden Norm(en) oder normativen Dokument(en)
 übereinstimmt.

Safety:

EN 60335-1 (ed.4); am1; am2;
 EN 60335-2-68 (ed.3); am1;am2

EMC:

CISPR 14-1(ed.5)am1; CISPR 14-2 (ed.1);am1;am2
 EN 61000-3-2(ed.3); am1; am2; EN 61000-3-3(ed.2)

EMF:

IEC 62233 (ed.1)

(Titel und/oder Nummer sowie Ausgabedatum der Norm(en))

Gemäss den Bestimmungen der Richtlinien:

2011 / 65 / EU - 2006 / 42 / EC - 2004 / 108 / EC

Henau, 02.01.2013



Roland Flück
 Leiter Entwicklung

Cleanfix Reinigungssysteme AG
 Stettenstrasse 15

CH-9247 Henau
 Tel. 0041 71 955 47 47
 Fax 0041 71 955 47 60
 www.cleanfix.com
 info@cleanfix.com



Read these instructions carefully before operating the machine!



- ☞ **These operating instructions have been made for the operators of the TW 1250.**
- ☞ Without having read the instruction manual carefully, the appliance should not be Operation to be taken.
- ☞ Please get acquainted with the components, safety instructions and operation details, maintenance and recommendations mentioned in these instructions.
- ☞ This allows you to optimise the performance, usage, maintenance and safety of the machine and allows you to keep the machine at a perfect level throughout its life.
- ☞ The manufacturer takes no responsibility for damages caused to property or persons due to improper use of the machine!

Contents

Safety instructions, Safety précautions.....	English 6, 6a
Machine description, Technical Specification TW 1250.....	English 7
General, Application, Preparations for using the machine / Operation.....	English 8
Important advise, Servicing and repairs, Storage.....	English 9
Environmental protection, Declaration of Conformity.....	English 9



Safety instructions

For your own safety

- Before using the machine read the instructions thoroughly. The operating instructions must always be available for the operator.
- The TW 1250 may only be operated by persons who have been fully trained and authorised to use it.
- This equipment is not intended to be used by persons (including children) with restricted physical, sensory or mental abilities or who have no experience and / or knowledge of its use, unless supervised by a person who is responsible for their safety, or they have received instructions from this person on how to use the equipment.
Children should be monitored in order to ensure that they do not play with the equipment.
- **Warning!** The TW 1250 is not suitable for cleaning surfaces, from which any type of dust or substances which are flammable, poisonous, caustic, irritating are removed that represent a health hazard.
- Never drive over steps! Never drive over power cables! **Danger of electric shock!**



General

- The usage of this cleaning machine is subjected to national regulations. After the operating instructions and the national rules for safety in the work place, we also recommend that the unwritten rules of safe working be respected.
- Any unsafe operation is prohibited. The use of the cleaner on public roads and streets is prohibited.



Proper operation

- The TW 1250 has 4 jet nozzles and the spray pressure is fully adjustable from 2 to 11 bar.
- The TW 1250 has been designed solely for wet cleaning water-resistant carpets and upholstery.
- Any other use is considered improper. For damages resulting from the liability of the manufacturer the risk lies with the user.



Read these instructions carefully before operating the machine!



Safety instructions

Proper operation

- Respecting the operating, maintenance and repair instructions is also an important part of the proper operation.
- The appropriate accident prevention rules, as well as other known regulations for health and safety in operation, must be respected.
- Any unauthorized change of the carpet extractor will result in refusal of the manufacturer to take any guarantee or responsibility for damage that may occur as a result of the unauthorised changes.
- Check that the wheels will not damage the surface of any plastic surfaces especially in gymnasiums.
- Should the carpet extractor be miss-used, the manufacturer will not be responsible for any form of guarantee.

Product Liability

- The operator of the machine is strictly informed that it is only to be used according to the operating instructions. Should the machine not be operated properly, this happens at the own risk and own liability of the operator. In such a case any form of guarantee is refused by the manufacturer.

Sources of Danger

- Care should be taken when driving the machine over thresholds or sills as damage may occur to the wheels. It is advisable to lift the machine when transporting.
- When transporting in elevators, their safety regulations and precautions are to be respected as well as the maximum load capacity of the elevator.

Authorised Service Staff

- The carpet extractor may only be maintained by authorised specialists who have full training on the maintenance of the machine.

Cleaning Agents

- Please always consult correct use and safety precautions as detailed on the manufacturers label. If necessary wear appropriate clothing and safety glasses.
- Only use low foaming and non-inflammable cleaning agents which do not include hazardous components.

 **We emphasise the danger of using inflammable, poisonous, hazardous and explosive cleaning agents.**

First Operation

- On delivery of this machine full training will normally be provided by representative of the manufacturer.
- **Where this is not the case, the owner is responsible for training their staff.**

Machine description TW 1250

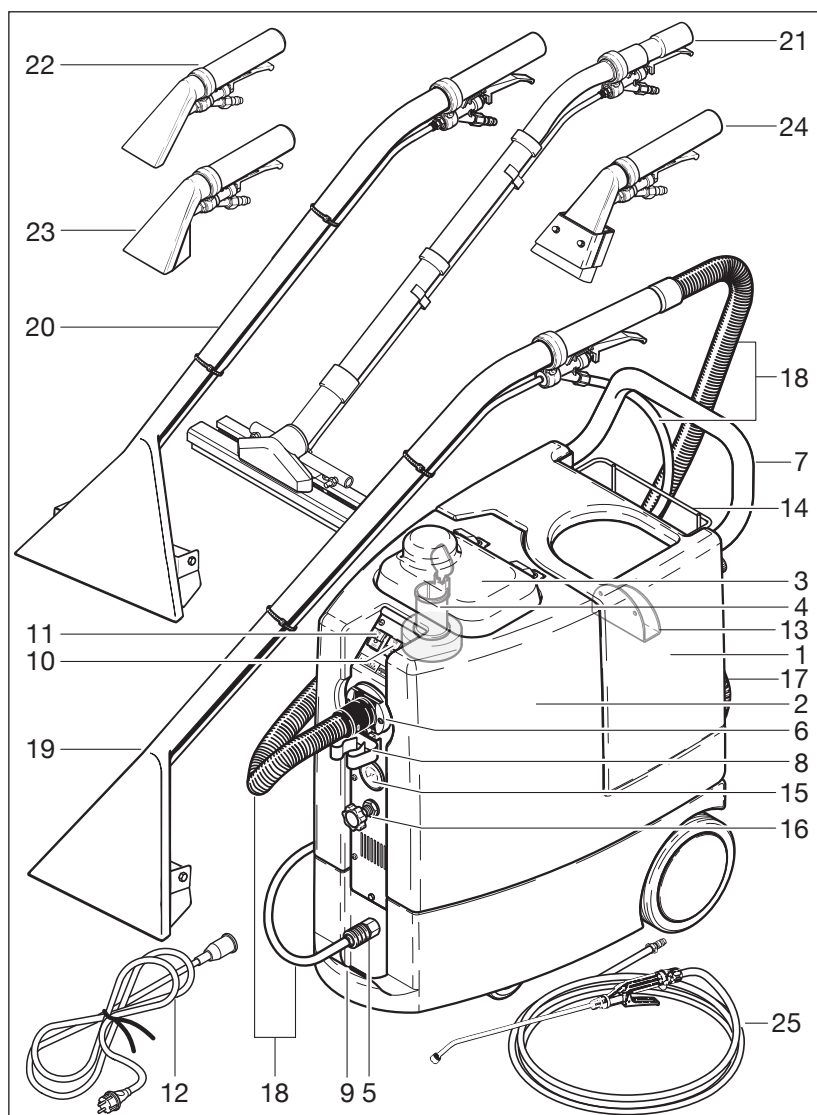

- 1 Machine body/ Clean water tank
- 2 Waste water tank
- 3 Waste water tank cover
- 4 Floater with lid
- 5 Quick connector for spraying hose
- 6 Connector for vacuuming hose
- 7 Shock yoke
- 8 Clip for adapter fitting
- 9 Transportation lever - supporting yoke for adapter
- 10 Switch for vacuum motor
- 11 Switch for pump
- 12 Power cable VDE 20 m, 3 x 1 mm²
- 12 Power cable SEV 20 m, 3 x 1 mm²
- 13 Holder for cable
- 14 Materials basket
- 15 Manometer
- 16 Pressure control valve
- 17 Waster water hose

Standard Accessories

- 18 Vacuum and spray hose HP 4m
- 19 Carpet adapter, 4 jet 30 cm, alu high pressure

Optional Accessories

- 20 Carpet adapter, 5 jet nozzles Alu HD, 40 cm
- 21 Hard floor adapter, 37 cm
- 22 Upholstery tool 9 cm, PVC
- 23 Upholstery tool 9 cm, Alu
- 24 Wall and ceiling tool 10 cm
- 25 Spray nozzle with hose 10 m
- Filling up hose, 2 m

Technical specifications

TW 1250

Total power	1700 W / 230 V
Vacuum	250 mbar
Fresh water capacity	35 litres
Dirty water capacity	40 litres
Pump pressure max.	2-11 bar
Spray rate	bis 3,6 l/min.
Number of spray nozzles	4 / 5
Airflow capacity	60 l/sec
Cable length	20 m
Weight	39 kg
Measurements l / w / h	82 x 41 x 84 cm
Maximum temperature detergents	50° C
Sound pressure level	76 dB (A)

1. General

Following these operating instructions will ensure that the unit runs trouble free. Always use the cleaning and service products recommended for the TW 1250. Problems often arise and poor cleaning and care results frequently occur because unsuitable cleaning and service products are used.

Unpack your TW 1250 and compare the various parts with the pictures on page 3.

2. Application

The standard TW 1250 model is designed for use as a carpet cleaner.

Using optional accessories the TW 1250 can also be used for:

- cleaning upholstery (with upholstery tool / optional accessory)
- Wet cleaning hard floors (with hard floor tool, optional accessory)

3. Preparations for using the machine / Operation

Before operating the TW 1250:

- Remove plants and furniture from the room.
- Vacuum clean the carpets thoroughly.
- Heavy contamination with Pretreat stain remover.

Only use cleaning agents recommended by the manufacturer. The recommended cleaning agents have been specially developed and tested for carpet cleaning.

Assembly and application:

1. Fresh water tank (1) with warm water (50 ° C) and detergent up to 5 cm below the rim fill. (Detergent required by the manufacturer's label on the label).

**⚠ About this site out full reservoir leads to an overflow of the recovery tank.
The liquid may be hazardous due to its temperature, pressure or chemical composition.**

⚠ If foam or liquid discharge device, switch off immediately!

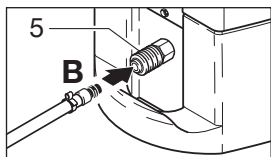
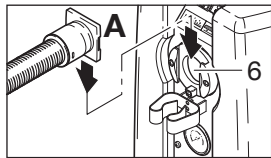

foam which can damage the vacuum motor.

Check position of the waste water tank cover (3).

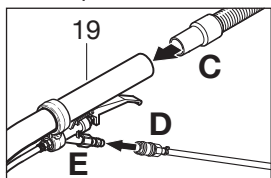

2. Connect the vacuuming hose (A) to the connector for vacuuming hose (6).
3. Press the nipple at the end of the spraying hose (B) into the quick connector on the unit (5).
4. Add a small quantity of defoamer to the waste water tank. The defoamer prevents large amount of
6. Connect the connector at the end of the hose (C) to the carpet tool (19). Connect the quick connector (D) at the end of the spraying hose to the nipple of the valve (E).

3. Preparations for using the machine / Operation

7. Before using the unit always make sure that the carpets to be cleaned are color-fast. To test color-fastness of the carpet put a little amount of the carpet cleaning agent onto a white cloth and rub onto the carpet in hidden corner.



If the carpet is not color-fast the white cloth will stain.

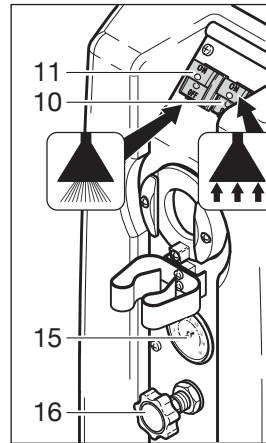

8. Spray extraction process:
 - a. Switch-on vacuum switch (10), then pump switch (11).
 - b. By pressing the handle of the valve (X) water and cleaning solution is sprayed onto the carpet. The dirt inside the carpet is rinsed to the top of the carpet and immediately vacuumed (Z).

The spraying pressure of the TW 1250 can be changed as required. Set the pressure using the pressure control valve (16). The set pressure is indicated on the manometer (15) during spraying.

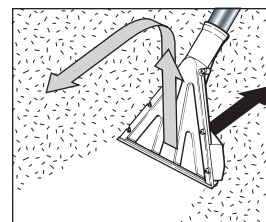
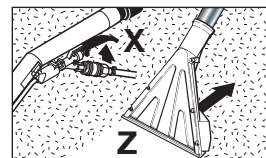

- c. Whilst pulling the valve (X) gently pull the carpet tool over the carpet. At the end of a line release the trigger and lift the tool from the carpet. Start a new line by slightly overlapping by 2 to 3 cm.

- d. For a thorough cleaning pull the carpet tool (Z) slowly. To reduce the drying time of the carpet pass over the already cleaned line but without pulling the trigger of the valve (X).
- e. When no more cleaning solution exits the spraying jet immediately switch-off the unit. Empty the dirty water tank and re-fill with clean water and cleaning solution to continue carpet extraction.
9. After finishing carpet extraction turn both switches off. Empty clean and dirty water tank. Re-fill clean water tank with water only. Switch-on both vacuum and pump. Pull the trigger of the valve (X) and let the clean water rinse the hoses inside the unit and also the pump. Empty all tanks and clean the units with a damp cloth.
10. Before removing the spraying hose pull the trigger shortly to relieve pressure from the hose. Gently pull the plastic ring on the quick connector and remove the spraying hose.
11. To ensure fast drying of your carpets open the windows and doors.

4. Important advise

- ☞ To avoid damage to your equipment, follow instructions carefully. Safety instructions exactly!
- ☞ Never pull electrical mains lead to un-plug the unit. Pull the plug!
- ☞ Never vacuum flammable, poisonous, caustic, irritating and hazardous substances!
- ☞ Never vacuum pointed or sharp objects as these can damage hoses, or the unit itself!
- ☞ Only use cleaning agents recommended by the manufacturer!
- ☞ Never over-fill the units and never use strongly foaming cleaning agents!
- ☞ Only switch-on pump when required!
- ☞ When filling the machine make sure that the funnel is always in place. This prevents from overfilling the unit.
- ☞ A clean water tank which filled higher than the marked maximum causes the waste water tank to overflow.
- ☞ The fluid can be dangerous caused by its temperature, pressure or chemical components.
- ☞ Switch.off the machine immediately in case foam or water exits the unit.



5. Service and repairs

- ☞ The unit may only be repaired by authorised personal and workshops!
- ☞ Never manipulate on electrical components of the unit!
- ☞ Servicing this equipment always pull the plug!

6. Storage

If the machine is not to be used it should be stored in a dry room **which is always above 0° C.**

Environmental protection

	<p>The packaging material can be recycled. Please do not throw the packaging material into household waste; please send it for recycling.</p>
	<p>Old appliances contain valuable materials that can be recycled; these should be sent for recycling.. Batteries, oil, and similar substances must not enter the environment. Please dispose of your old appliances using appropriate collection systems.</p>

Declaration of Conformity

We,

Cleanfix Reinigungssysteme AG
Stettenstrasse 15 - CH-9247 Henau

declare under our sole responsibility that the product,
 If Water suction cleaning appliance

TW 1250

from serial code No. 9001 and following (name,type, serial number)

to which this declaration relates is in conformity with the following standard(s) or other normative document(s).

Safety:

EN 60335-1 (ed.4); am1; am2;
 EN 60335-2-68 (ed.3); am1;am2

EMC:

CISPR 14-1(ed.5)am1; CISPR 14-2 (ed.1);am1;am2
 EN 61000-3-2(ed.3); am1; am2; EN 61000-3-3(ed.2)

EMF:

IEC 62233 (ed.1)

(title and/or number and date of issue of the standard(s)).

following the provisions of Directive

2011 / 65 / EU - 2006 / 42 / EC - 2004 / 108 / EC

Henau, 02.01.2013



Roland Flück
 Director of Development

Cleanfix Reinigungssysteme AG

Stettenstrasse 15
CH-9247 Henau
 Tel. 0041 71 955 47 47
 Fax 0041 71 955 47 60
 www.cleanfix.com
 info@cleanfix.com



- ☞ **Cette notice d'utilisation est destinée au personnel de service.**
- ☞ Veuillez vous familiariser avec les consignes et les recommandations contenues dans cette notice avant le montage, la mise en service et la maintenance de cette machine.
- ☞ Cela vous permettra de bien maîtriser la machine et d'en optimiser sa performance. L'entretien et la maintenance, tels qu'ils sont décrits dans ces instructions, ont votre sécurité pour but et maintiennent la valeur de la machine.
- ☞ **Le fabricant ne répond d'aucun dommage corporel ou matériel consécutif à un maniement non réglementaire de la machine.**

Table des matières

Consignes de sécurité, Généralités.....	Français 10, 10a
Description de l'illustration, Caractéristiques techniques TW 1250.....	Français 11
Généralités, Destination, Mise en service / fonctionnement.....	Français 12
Avant d'utiliser les TW 1250, Montage et application.....	Français 12
Consignes importantes, Service et réparations, Stockage.....	Français 13
Protection de l'environnement, Déclaration de Conformité.....	Français 13



Consignes de sécurité

Pour votre propre sécurité

- Veuillez impérativement lire cette notice d'utilisation avant de mettre l'appareil de nettoyage en service et toujours la conserver à portée de main.
- L'appareil de nettoyage ne doit être utilisé que par des personnes qui ont été instruites de son maniement qui ont été expressément chargées de ce dernier.
- Cet appareil n'est pas destiné à être utilisé par des personnes (y compris des enfants) dont les capacités physiques, sensorielles ou mentales sont limitées ou qui manquent d'expérience et de connaissances, à moins que ces personnes ne soient placées sous surveillance et informées sur le mode d'utilisation de l'appareil.

Veiller à ce que les enfants ne jouent pas avec l'appareil.

- Le dispositif de nettoyage n'est pas adapté à l'usinage des surfaces à partir de laquelle la poussière et des liquides dangereux sont dissoutes.
- Ne pas leur faire franchir de marches!
- Ne jamais la faire rouler sur des lignes électriques. **Un choc électrique!**



Généralités

- L'utilisation de l'appareil de nettoyage est soumise aux prescriptions nationales en vigueur. A part les instructions de service et les règlements obligatoires de prévention des accidents en vigueur dans le pays de l'utilisateur il faut observer aussi les règles techniques non reconnues du métier pour travailler en respectant la sécurité et les règles de l'art. Il faut s'interdire tout procédé douteux pour la sécurité. L'emploi de l'autolaveuse sur la voie publique est interdit.

Toutes les autolaveuses sont destinées exclusivement au nettoyage au mouillé de revêtements de sol résistants à l'eau à l'intérieur des bâtiments.



Utilisation conforme

- Injecteur-extracteur professionnel avec réglage de pression pour l'entretien et la rénovation des moquettes, tapis, sièges et ameublement acceptant le contact avec l'eau. Possibilité d'utilisation en laveur de sol dur (option).



Consignes de sécurité



Utilisation conforme

- Les TW 1250 sont uniquement destinés au nettoyage par voie humide de revêtements textiles imperméables à l'eau.
- Toute autre utilisation n'est pas considérée comme conforme. Le fabricant ne répond pas de dommages en résultant; l'utilisateur en est entièrement responsable.
- Le respect de la notice d'utilisation, de maintenance et d'entretien du fabricant fait également partie d'une utilisation conforme.
- Les instructions préventives contre les accidents en vigueur ainsi que tous les autres règlements admis généralement concernant la sécurité et le travail doivent être respectées.
- Des modifications opérées de son propre chef sur l'appareil de nettoyage excluent toute garantie de la part du fabricant pour les dommages qui en résulteraient.
- Contrôler que les revêtements de sol soient aptes à être soumis à ce procédé de nettoyage avant l'utilisation !
- Le fabricant ne répond pas de dommages de l'appareil et des revêtements de sol qui n'auront pas été nettoyés avec un détergent adéquat.



Responsabilité du fait du produit

- Il est fait expressément remarqué à l'utilisateur qu l'appareil de nettoyage doit uniquement être utilisé de manière conforme. Si cela n'était pas le cas, l'utilisateur en aura seul l'entière responsabilité. Le fabricant ne pourra en aucun cas être tenu responsable.



Sources de danger

- Passer avec précaution au-dessus de seuils et de marches - les roues pourraient être endommagées.
- Nous signalons expressément les dangers en relation avec l'utilisation de matières facilement inflammables, toxiques, nuisibles à la santé, caustiques ou irritantes.



Personnel de maintenance agréé

- L'appareil de nettoyage ne doit être entretenu et maintenu que par des personnes disposant de la légitimation professionnelle et légale.



Produits de nettoyage

- Lors de l'emploi d'agents de nettoyage et d'entretien, il faut observer les mises en garde du fabricant ; le cas échéant, porter des lunettes et des vêtements de protection.
- N'utiliser que des produits de nettoyage peu moussants et incombustibles ne contenant pas de substances généralement nocives.



Première mise en service

- En général, la livraison, l'instruction sur les consignes de sécurité, la manipulation et l'entretien ainsi que la mise en service sont effectuées par notre spécialiste autorisé.
- Si ce n'est pas le cas, l'utilisateur est responsable de l'instruction de l'opérateur.

Description de l'illustration TW 1250

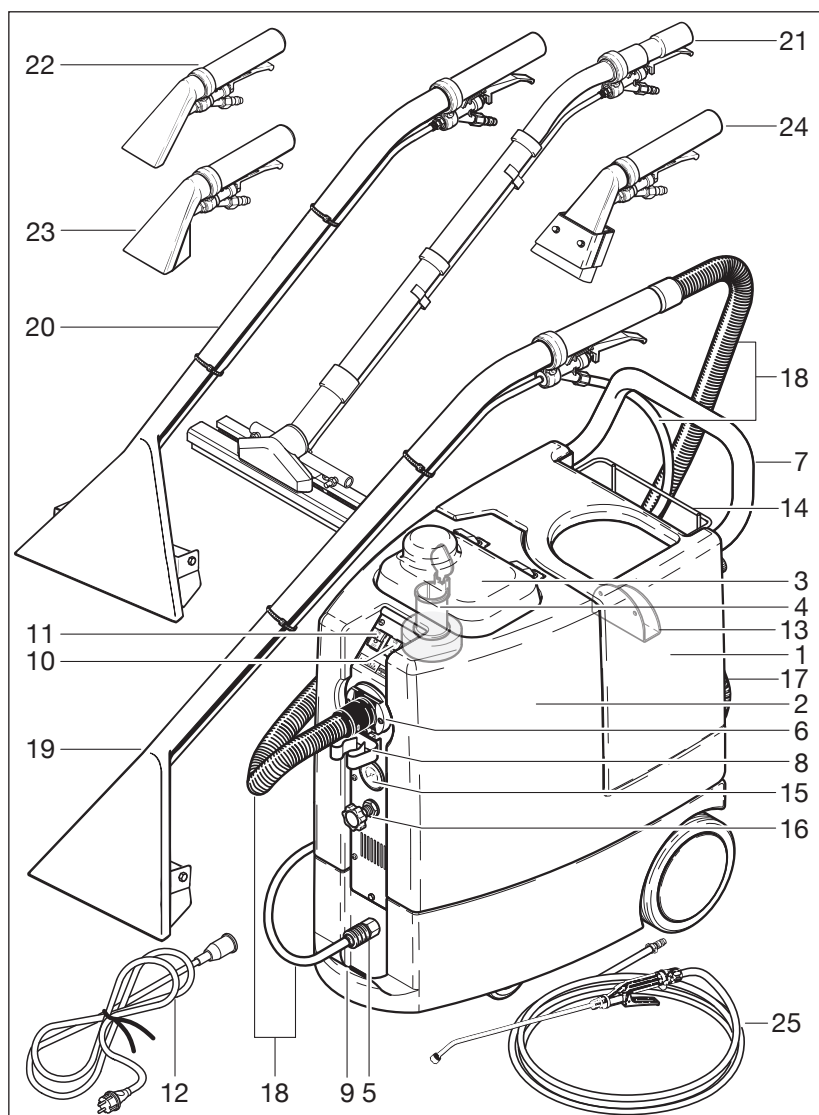

- 1 Châssis de l'appareil / réservoir d'eau fraîche
- 2 Réservoir d'eau sale
- 3 Couvrele du réservoir d'eau sale
- 4 Flotteur avec clapet
- 5 Accouplement pour raccorder un flexible d'injection
- 6 Raccordement du flexible d'aspiration
- 7 Barre d'entraînement
- 8 Pince pour fixation de l'adaptateur
- 9 Etrier de transport - étrier-support pour adaptateur
- 10 Interrupteur moteur d'aspiration
- 11 Commutateur moteur d'aspiration
- 12 Ralonge Electrique VDE, 20 m
- 12 Ralonge Electrique SEV, 20 m
- 13 Enrouleur câble secteur
- 14 Corbeille
- 15 Manomètre
- 16 Soupape de régulation de la pression
- 17 Flexible d'évacuation des eaux usées

Accessoires standard

- 18 Ensemble flexible injection extraction, 4 m
- 19 Canne 30 cm, Alu, 4 gicleurs

Accessoires en option

- 20 Canne 30 cm, Alu, 4 gicleurs
- 21 Canne sol dur, 37 cm
- 22 Adaptateur ameublement en PVC, transparent, buse interieur
- 23 Adaptateur ameublement en ALU buse exterior
- 24 Adaptateur plafond/murs, 9 cm
- 25 Lance d'inject. avec tuyau 10 m
- Tuyau de remplissage d'eau fraîche, 2 m

Caractéristiques techniques

TW 1250

Puissance totale	1700 W / 230 V
Vacuum	250 mbar
Contenance eau propre	35 litres
Contenance eau sale	40 litres
Pompe à haute pression en continu	2-11 bar
Débit d'injection	bis 3,6 l/min.
Nombre de buses de pulvérisation	4 / 5
Débit d'air	60 l/sec
Longueur du câble	20 m
Poids	39 kg
Encombrement L / l / H	82 x 41 x 84 cm
Température max de détergent	50° C
Niveau sonore	76 dB (A)

1. Généralités

L'appareil travaillera sans problème si vous respectez les instructions de service. Veuillez utiliser les produits de nettoyage et d'entretien correspondant aux appareils TW 1250. Nous constatons souvent que les dysfonctionnements et les mauvais résultats de nettoyage et d'entretien proviennent de l'utilisation de produits de nettoyage et d'entretien inadéquates.

Déballiez votre TW 1250 et comparez les différentes pièces à celles de l'illustration sur la page 11.

2. Destination

Les TW 1250 représentent l'équipement de base pour le lavage des tapis.

L'utilisation d'accessoires sur les TW 1250 vous permettra en outre

- de nettoyer des coussins, sofas, etc. par injection-extraction (avec adaptateur correspondant, accessoire en option)
- de nettoyer les sols durs par voie humide (avec adaptateur pour sols durs, accessoires en option)

3. Mise en service / fonctionnement

Avant d'utiliser les TW 1250:

- enlever les plantes et les meubles de la pièce,
- bien nettoyer d'abord les tapis à l'aspirateur,
- prétraiter les parties très sales avec un détachant.

N'utiliser que les détergents recommandés par le fabricant.

Ces produits sont spécialement développés et testés pour le nettoyage des tapis.

Montage et application :

1. Remplir le réservoir (1) d'eau fraîche d'eau chaude (au plus 50 °C) et de détergent jusqu'à la marque située dans l'entonnoir (dosage moyen de détergent selon les indications de l'étiquette du fabricant).

le réservoir d'eau sale déborde lorsque le réservoir d'eau fraîche a été rempli au-delà de la marque. Le liquide peut être dangereux en raison de sa température, de la pression ou de sa composition chimique.



Arrêter immédiatement l'appareil si de la mousse ou du liquide s'échappent de l'appareil !

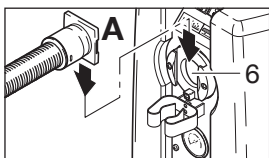

2. Brancher le flexible d'aspiration (A) sur le raccord correspondant (6).

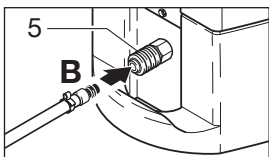

3. Presser le nippel connecteur situé à l'extrémité du flexible d'injection (B) dans le raccord de l'appareil (5).

4. Un agent anti-mousse peu (Cleanfix en option) dans le seau d'eaux usées Remplir. Cela permet d'éviter un excès de mousse.

5. Contrôler que le couvercle du réservoir d'eau sale (3) soit bien à sa place.

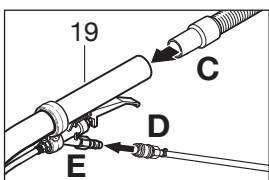

6. Bien enfoncer l'extrémité du flexible d'aspiration (C) dans le tuyau de l'adaptateur (19); bien enfoncer le raccord du flexible d'injection dans le nippel du levier (E).

3. Mise en service / fonctionnement

7. Toujours contrôler avant d'utiliser l'appareil que les couleurs du tapis sont grand teint. Pour ce faire, mettre un peu de détergent sur un chiffon blanc et frotter légèrement à un endroit non visible du tapis.



Si les couleurs du tapis ne sont pas grand teint, le chiffon se teintera.

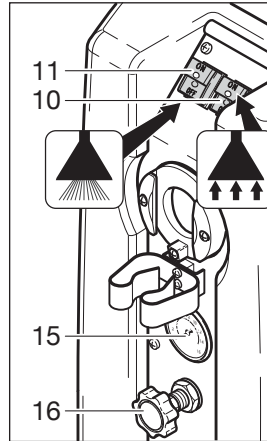

8. Procédure d'aspiration après pulvérisation

- a. Mettre le commutateur de droite Vacuum (10) puis celui de gauche Pompe (11) sur marche.
- b. En actionnant le levier (X), le liquide de nettoyage pénètre dans le tapis. La saleté qui imprègne le tapis se dissout et remonte à la surface. Le suceur (Z) l'aspire alors.

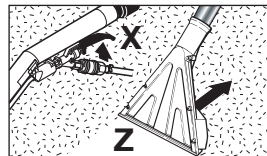

Le TW 1250 dispose d'une pression d'injection réglable. Régler la pression désirée avec la soupape de réglage de la pression (16). La pression réglée est indiquée pendant l'injection au manomètre (15).

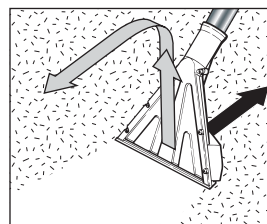

- c. Passer le suceur de manière régulière sur le tapis pendant que l'on actionne le levier (X). En fin de longueur, lâcher le levier (X) et soulever le suceur de sur le tapis. Commencer ensuite une nouvelle longueur chevauchant celle déjà nettoyée d'env. 2 à 3 cm.

- d. Tirage au sort pour une buse de nettoyage en profondeur (Z) lentement. Afin de réduire le temps de séchage, la moquette à nouveau après l'aspiration, sans appuyer sur le levier de soupape (X).

- e. Si le fluide de nettoyage ne injecté depuis la buse de pulvérisation, mise hors tension de l'eau sale à travers le tuyau de vidange de drain (17), l'eau et le détergent dans le réservoir de remplissage d'eau douce et de continuer à travailler.

9. Après le nettoyage de tapis deux interrupteurs sur OFF, l'unité vide, le réservoir d'eau douce avec environ 2 litres de recharge de l'eau propre. Et interrupteur de la pompe à vide et tirez le levier de vanne. Pulvériser la solution de rinçage dans un récipient. Afin de nettoyer les tuyaux et la pompe et assurer le bon fonctionnement de votre équipement. Ensuite, nettoyez soigneusement l'appareil avec un chiffon humide.

10. Laisser s'échapper la pression en poussant légèrement sur le levier avant d'ôter le flexible d'injection. Repousser la bague en plastique de l'accouplement et ôter le flexible d'injection.

11. Bien aérer les pièces afin de raccourcir le temps de séchage de vos tapis.

4. Consignes importantes

- ☞ Veuillez suivre les instructions de service au pied de la lettre pour éviter d'endommager votre appareil. Respecter impérativement les consignes de sécurité!
- ☞ Ne jamais tirer sur le câble secteur pour débrancher l'appareil. Tirer sur le connecteur!
- ☞ Ne jamais aspirer de matières inflammables, explosives ou nuisibles à la santé!
- ☞ Aucun des objets pointus absorber. Ceux-ci peuvent endommager l'appareil ou les tuyaux.
- ☞ N'utiliser que les détergents recommandés par le fabricant.
- ☞ Ne jamais laisser déborder l'appareil et ne pas utiliser de détergents moussants.
- ☞ Pomper sur seulement lors de l'utilisation.
- ☞ Ne remplir le réservoir d'eau fraîche qu'avec l'entonnoir que vous aurez monté. C'est la seule manière de ne pas dépasser le niveau maximal (indicateur de niveau dans l'entonnoir). Le réservoir d'eau sale déborde lorsque le réservoir d'eau fraîche a été rempli au-delà de la marque.
- ☞ Le liquide peut être dangereux en raison de sa température, de la pression ou de sa composition chimique.
- ☞ Arrêter immédiatement l'appareil si de la mousse ou du liquide s'échappent de l'appareil !



5. Service et réparations

- ☞ Ne faire réparer l'appareil que par des ateliers spécialisés!
- ☞ Ne jamais procéder soi-même à une intervention sur les composants électroniques!
- ☞ Entretien de cet équipement, débranchez la fiche!

6. Stockage

Si la machine n'est pas en service, elles doivent être stockées (pas en dessous de 0 ° C) à sécher et dans des conditions ambiantes normales.

Protection de l'environnement

	Les matériaux constitutifs de l'emballage sont recyclables. Ne pas jeter les emballages dans les ordures ménagères, mais les remettre à un système de recyclage.
	Les appareils usés contiennent des matériaux précieux recyclables lesquels doivent être apportés à un système de re-cyclage. Il est interdit de jeter les batteries, l'huile et les substances similaires dans l'environnement. Pour cette raison, utiliser des systèmes de collecte adéquats afin d'éliminer les appareils hors d'usage.

Déclaration de Conformité

Nous,

Cleanfix Reinigungssysteme AG
Stettenstrasse 15 - CH-9247 Henau

déclarons sous notre seule responsabilité que le produit,

Injecteur - extracteur

TW 1250

de No. de code série 9001 et suivantes
(nom, type, no. de serie.)

auquel se réfère cette déclaration est conforme à la
(aux) norme(s) ou autre(s) document(s) normatif(s).

Safety:

EN 60335-1 (ed.4); am1; am2;
EN 60335-2-68 (ed.3); am1;am2

EMC:

CISPR 14-1(ed.5)am1; CISPR 14-2 (ed.1);am1;am2
EN 61000-3-2(ed.3); am1; am2; EN 61000-3-3(ed.2)

EMF:

IEC 62233 (ed.1)

(titre et/ou no. et date de publication de la (des) norme(s)).

conformément aux dispositions de Directive

2011 / 65 / EU - 2006 / 42 / EC - 2004 / 108 / EC

Henau, 02.01.2013



Roland Flück
Directeur Développement

Cleanfix Reinigungssysteme AG

Stettenstrasse 15

CH-9247 Henau

Tel. 0041 71 955 47 47

Fax 0041 71 955 47 60

www.cleanfix.com

info@cleanfix.com



Le presenti istruzioni per l'uso sono destinate al personale operatore.

- ☞ Per favore, prima di procedere al montaggio, alla messa in funzionamento ed alla manutenzione della macchina, prendere atto degli avvertimenti e delle raccomandazioni riportate in queste istruzioni.
- ☞ In questo modo avrete buona padronanza della macchina e ne ottimizzerete le prestazioni. La cura e la manutenzione realizzate in base alle presenti istruzioni servono a garantire la Vostra sicurezza e conservano il valore della macchina.
- ☞ Il produttore non si assume alcuna responsabilità per danni a persone e cose dovuti ad un uso improprio della macchina!

Indice

Disposizioni di sicurezza, Informazioni generali.....	Italiano 14, 14a
Struttura della macchina, Dati tecnici TW 1250.....	Italiano 15
Informazioni generali, Uso previsto, Messa in funzione / Esercizio.....	Italiano 16
Prima di Impiegare la TW 1250, Montaggio e impiego.....	Italiano 16
Manutenzione, Anomalie di funzionamento, Commento finale.....	Italiano 16
Avvertenze importanti, Assistenza e riparazioni, Stoccaggio.....	Italiano 16
Protezione dell'ambiente, Dichiarazione Conformità.....	Italiano 17



Disposizioni di sicurezza

Per la propria sicurezza

- Questo dispositivo è progettato per uso commerciale adatto, ad esempio in alberghi, scuole, ospedali, Fabbriche, negozi, uffici e negozi di noleggio.
- La pulitrice deve essere utilizzata solo da persone addestrate per il suo impiego ed esplicitamente autorizzate a farne uso.
- Questo apparecchio non deve essere utilizzato da persone (inclusi i bambini) con capacità fisiche, sensoriali o mentali limitate o da persone prive di esperienza e/o nozioni specifiche, a meno che esse non vengano sorvegliate da una persona responsabile della loro sicurezza o non ricevano da essa istruzioni su un uso corretto dell'apparecchio.
I bambini devono essere sorvegliati per accertarsi che non giochino con l'apparecchio.
- **Attenzione!** La pulitrice non è adatta al trattamento di superficie, dalle quali si possono sviluppare polveri o liquidi nocivi per la salute.
- Prendete il dispositivo non dispone di livelli!
- Non guidare attraverso le linee elettriche. **Pericolo di scossa elettrica!**



Informazioni generali

- Il funzionamento della pulitrice è soggetto alle disposizioni nazionali vigenti. Oltre alle istruzioni per l'uso e alle norme vincolanti vigenti nel paese d'utilizzo relative alla prevenzione degli infortuni, si devono osservare anche le norme tecniche riconosciute per i lavori eseguiti a regola d'arte e secondo le disposizioni di sicurezza. Astenersi da ogni operazione pericolosa sul piano della sicurezza. L'uso del detergente sulle strade pubbliche e le strade è vietato.



Utilizzo conforme alle disposizioni

- L'estrazione Spray TW 1250 è per uso professionale in grandi superfici di pulizia. Di aspirazione e pompa ad alta pressione consentono infinitamente variabile, anche la pulizia pesante inquinamento perfetto.



Disposizioni di sicurezza



Utilizzo conforme alle disposizioni

- La TW 1250 è stata concepita per essere impiegata esclusivamente per la pulizia ad umido di pavimenti tessili resistenti all'acqua.
- Ogni altro impiego che non rientri in queste possibilità di utilizzo è da considerarsi non conforme alle norme. Il costruttore non è responsabile di eventuali danni che potrebbero verificarsi, ogni rischio è totalmente a carico dell'utente.
- In un utilizzo conforme alle norme rientra anche l'osservanza delle condizioni di esercizio e di manutenzione prescritte dal costruttore.
- Si devono rispettare le relative norme in materia di prevenzione degli infortuni nonché le altre norme tecniche di sicurezza e di lavoro generalmente riconosciute.
- Eventuali modifiche apportate di propria iniziativa alla pulitrice escludono ogni responsabilità del costruttore per i danni che ne possono risultare.
- Prima di utilizzare la macchina su rivestimenti di pavimenti, verificare l'idoneità di questo metodo di pulitura!
- Il costruttore non risponde di eventuali danni all'apparecchio e al rivestimento del pavimento da pulire provocati dall'impiego di un detergente sbagliato.



Responsabilità del produttore

- L'operatore è espressamente informato dell'obbligo di utilizzare la pulitrice esclusivamente in modo conforme alle norme. In caso di un uso improprio della pulitrice, l'intera responsabilità ricade sull'operatore. Decade così ogni responsabilità del produttore.



Fonti di pericolo

- Procedere con cautela su soglie e pianerottoli, le ruote si possono danneggiare.
- Fare attenzione ai pericoli connessi all'utilizzo di sostanze facilmente infiammabili, combustibili, tossiche, nocive alla salute, corrosive o irritanti.



Personale autorizzato alla manutenzione

- La manutenzione della pulitrice deve essere eseguita solo da personale qualificato e autorizzato.



Detersivo

- In caso di impiego di prodotti per la pulizia e la manutenzione osservare le avvertenze di pericolo del costruttore.
- Utilizzare solo detersivi poco schiumosi, non infiammabili, privi di sostanze pericolose per la salute.



Prima messa in funzione

- La consegna, le istruzioni sulle norme di sicurezza, sulla gestione e manutenzione, nonché la prima messa in funzione generalmente sono a cura di un nostro tecnico autorizzato.
- Se questo non accade, il proprietario è responsabile dell'addestramento dell'operatore.

Struttura macchina TW 1250

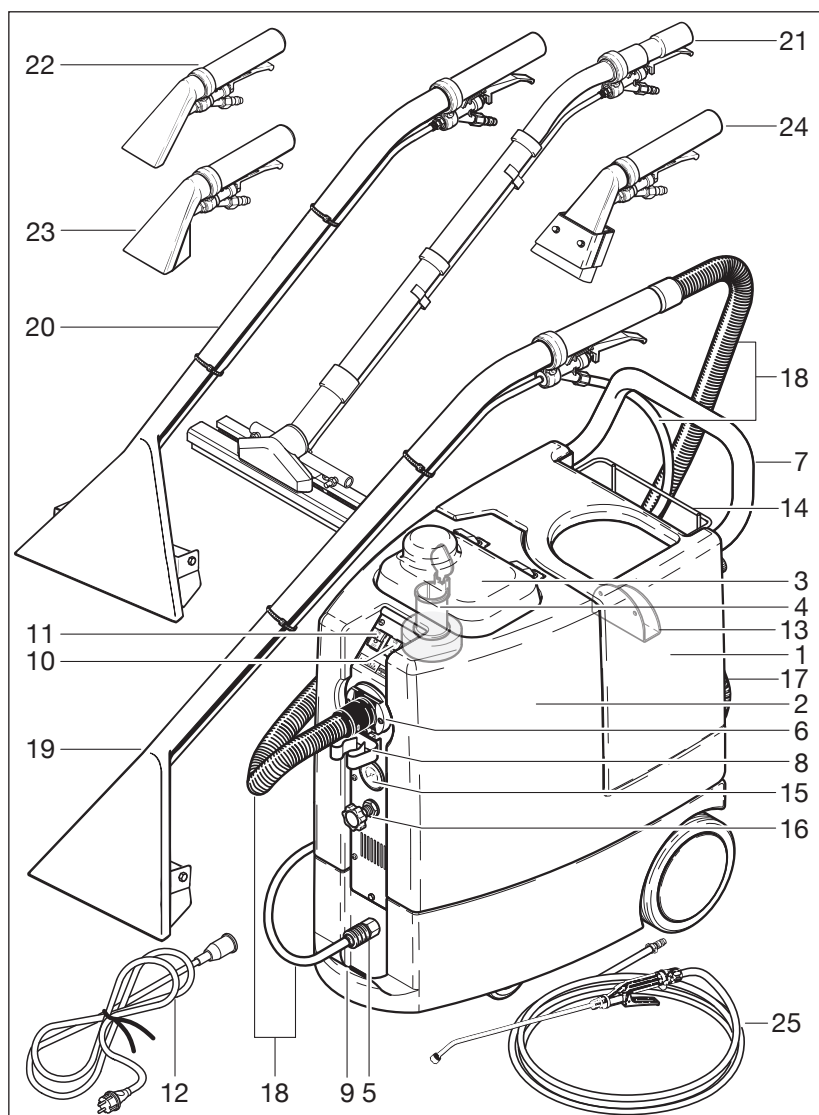

- 1 Unità abitativa / Serbatoio acqua
- 2 Serbatoio dell'acqua sporca
- 3 Cofano del serbatoio dell'acqua sporca
- 4 Galleggiante con valvola
- 5 Giunto di collegamento per tubo flessibile a spruzzo
- 6 Collegamento tubo flessibile
- 7 Maniglione
- 8 Graffa di fissaggio per l'adattatore
- 9 Staffa di trasporto - Staffa per adattatore
- 10 Motore aspirazione interruttore
- 11 Interruttore della pompa
- 12 VDE cavo di alimentazione 20 m, 3 x 1 mm²
- 12 Cavo di alimentazione SEV 20 m, 3 x 1 mm²
- 13 Dispositivo di avvolgimento per cavo d'alimentazione
- 14 Contenitore per il materiale
- 15 Manometro
- 16 Valvola di regolazione della pressione
- 17 Sporca acqua tubo di scarico

Accessori standard

- 18 Spray e aspirazione Tubo HD 4m
- 19 Carpet strumento 4 ugelli, 30 cm, Alu HD

Accessori opzionali

- 20 Tappeto adattatore ugello 5, 40 cm, Alu HD
- 21 Piano adapter Hard 37cm
- 22 Tappezzeria strumento, 9 cm, PVC
- 23 Tappezzeria strumento, 9 cm, Alu
- 24 Da parete e soffitto strumento 9 cm
- 25 Per spruzzatore lancia con tubo di 10m
- Fresco di riempimento tubo dell'acqua, 2 m

Dati tecnici	TW 1250
Motore di aspirazione	1700 W / 230 V
Depressione	250 mbar
Serbatoio acqua pulita	35 litro
serbatoio acqua sporca	40 litro
Pompa pressione continua	2-11 bar
Spray tasso a	3,6 l/min.
Numero di ugelli	4 / 5
Portata d'aria di capacità	60 l/sec
Lunghezza del cavo	20 m
Peso	39 kg
Dimensioni: lungh. x largh. x alt.	820 x 410 x 840 mm
Detersivi temperatura massima	50° C
Livello di pressione sonora	76 dB (A)

1. Informazioni generali

L'osservanza delle istruzioni per l'uso garantisce il perfetto funzionamento dell'apparecchio. Utilizzare i prodotti per la manutenzione e la pulizia idonei per la TW 1250. È opportuno ribadire nuovamente che guasti all'apparecchio e cattivi risultati di pulizia e di manutenzione sono da ricondurre all'utilizzo di detersivi e prodotti per la pulizia non idonei.

Disimballare la TW 1250 e confrontare le diverse parti con la figura sulla pagina 15.

2. Uso previsto

La TW 1250 nella sua dotazione di base è utilizzabile come lava-moquette.

Gli accessori speciali consentono di impiegare la TW 1250 anche per:

- Lavaggio a spruzzo-estrazione di imbottiture (p.es. poltrone)(con l'adattatore per imbottiture, accessori opzionali)
- Pulire ad umido le superfici di pavimenti duri (con l'adattatore per pavimento duro, accessori opzionali)

3. Messa in funzione / Esercizio

Prima di Impiegare la TW 1250:

- Togliere piante e mobili dalla stanza.
- Aspirare a fondo la moquette.
- Usare un solvente smacchiatore per il pretrattamento delle macchie resistenti.

Utilizzare solo detersivi raccomandati del costruttore. Questi detersivi sono stati sviluppati e testati in modo speciale per la cura della moquette.

Montaggio e impiego:

1. Riempire il serbatoio dell'acqua pulita (1) con acqua calda (massimo 50° C) e detersive fino alla tacca nell'imbuto di riempimento, (dosaggio del detersivo secondo la dicitura riportata sull'etichetta del costruttore).

Attenzione: un recipiente riempito oltre la tacca indicata provoca il trabocco del serbatoio dell'acqua sporca.

Il liquido può essere pericoloso a causa della temperatura, della pressione o della relativa composizione chimica.

In caso di fuoriuscita di schiuma o di liquido spegnere immediatamente l'apparecchio!

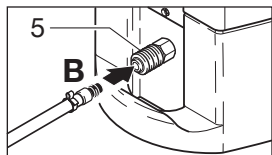
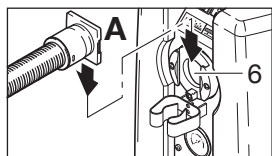

evita un'elevata formazione di schiuma.

5. Controllare la sede del cofano del serbatoio dell'acqua sporca (3).

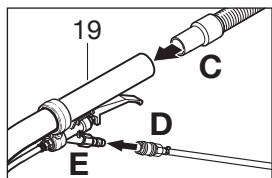

flexibile a spruzzo nel nipplo sulla valvola a leva (E).

2. Collegare il tubo flessibile di aspirazione (A) al relativo collegamento (6).

3. Spingere il nipplo all'estremità del tubo flessibile a spruzzo (B) nel giunto di collegamento sull'apparecchio (5).

4. Inserire un po' di agente antischiuma (accessorio speciale) nel secchio dell'acqua sporca. Questo

6. Infilare saldamente l'estremità del tubo flessibile di aspirazione (C) nel tubo portatile dell'adattatore (19) per moquette, infilare saldamente il giunto del tubo (D)

flexibile a spruzzo nel nipplo sulla valvola a leva (E).

3. Messa in funzione / Esercizio

7. Prima di utilizzare l'apparecchio, accertare sempre la "solidità dei colori" della moquette. A tale scopo applicare una piccola quantità del detersivo su un panno umido e strofinarlo brevemente su un punto nascosto della moquette.

! In presenza di moquette a colori "non indelebili" rimangono tracce di colore sul panno bianco.

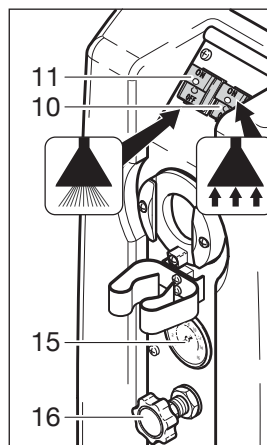

8. Procedura nell'aspirazione a spruzzo:

- a. Premere l'interruttore a destra "Vuoto" (10), poi l'interruttore a sinistra "Pompa" (11).

- b. Attivando la valvola a leva (X) il liquido pulente viene spruzzato sulla moquette. Lo sporco che si fissa nella moquette viene sciolto e trasportato in superficie. La bocchetta di aspirazione (Z) aspira l'accumulo di sporco.

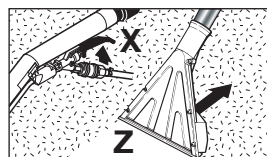

La TW 1250 è di un dispositivo di regolazione della pressione di spruzzatura. Impostare la pressione desiderata con la valvola di regolazione della pressione (16). La pressione così impostata viene visualizzata sul manometro (15) durante la spruzzatura.

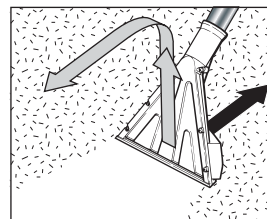

- c. Attivando la valvola a leva (X), passare la bocchetta di aspirazione sulla moquette in modo uniforme. Terminata una corsia, rilasciare la valvola a leva (X) e sollevare la bocchetta di aspirazione

dalla moquette. Dopodiché iniziare con una nuova corsia posizionando di circa 2-3 cm la bocchetta di aspirazione sulla corsia appena trattata.

- d. Per una pulizia a fondo, tirare lentamente la bocchetta di aspirazione (Z). Per ridurre il tempo di asciugatura, aspirare nuovamente la moquette, senza attivare la valvola a leva (X).

- e. Se dalla bocchetta a spruzzo non fuoriesce più il liquido pulente, spegnere l'apparecchio, svuotare l'acqua sporca, riempire nuovamente il serbatoio per l'acqua pulita con acqua e detersivo e proseguire il lavoro.

9. Dopo la pulitura della moquette spegnere entrambi gli interruttori, svuotare l'apparecchio, riempire il serbatoio dell'acqua con acqua pulita. Accendere gli interruttori del vuoto e della pompa e tirare la valvola a leva. Spruzzare la soluzione di lavaggio in un recipiente. In questo modo vengono puliti i tubi flessibili che garantiscono il funzionamento perfetto dell'apparecchio. Dopodiché pulire accuratamente l'apparecchio con un panno umido.

10. Prima di togliere il tubo flessibile a spruzzo, ridurre la pressione premendo brevemente sulla valvola a leva. Riportare in posizione l'anello di plastica del giunto e togliere il tubo flessibile a spruzzo.

11. Per ridurre il tempo di asciugatura dei tappeti, arieggiare bene le stanze.

4. Avvertenze importanti

- ☞ Per evitare danni all'apparecchio, seguire attentamente le istruzioni per l'uso. Osservare scrupolosamente le norme di sicurezza!
- ☞ Per scollegare l'apparecchio dalla rete non tirare il cavo di alimentazione. Staccare la spina dalla presa!
- ☞ Non aspirare sostanze infiammabili, esplosive o nocive alla salute!
- ☞ Non aspirare oggetti appuntiti. Possono danneggiare i tubi flessibili, i sacchetti o l'apparecchio.
- ☞ Impiegare solo detergenti raccomandati dal costruttore.
- ☞ Non lasciare traboccare l'apparecchio e non utilizzare detergenti molto schiumosi.
- ☞ Inserire la pompa solo durante l'uso.
- ☞ Provvedere al riempimento del serbatoio dell'acqua pulita utilizzando sempre l'apposito imbuto, rispettare sempre la quantità massima di riempimento (indicazione del livello di riempimento nell'imbuto). Un recipiente riempito oltre il livello indicato provoca il trabocco del serbatoio dell'acqua sporca.
- ☞ Il liquido può essere pericoloso a causa della temperatura, della pressione o della composizione chimica.
- ☞ In caso di fuoriuscita di schiuma o liquido, spegnere immediatamente l'apparecchio!



5. Assistenza e riparazioni

- ☞ Fare eseguire le riparazioni dell'apparecchio solo da laboratori tecnici autorizzati!
- ☞ Non eseguire interventi di propria iniziativa sui componenti elettrici dell'apparecchio!
- ☞ Durante i lavori di manutenzione sull'apparecchio staccare sempre il cavo di alimentazione!

6. Stoccaggio

Se la macchina non è in uso, devono essere immagazzinati (non inferiore a 0 ° C) per asciugare e in condizioni ambientali normali.

Protezione dell'ambiente

	Tutti gli imballaggi sono riciclabili. Gli imballaggi non vanno gettati nei rifiuti domestici, ma consegnati ai relativi centri di raccolta.
	Gli apparecchi dismessi contengono materiali riciclabili preziosi e vanno consegnati ai relativi centri di raccolta, olio e sostanze simili non devono essere dispersi nell'ambiente. Si prega quindi di smaltire gli apparecchi dismessi mediante raccolta differenziata.

Dichiarazione di Conformità

Noi,

Cleanfix Reinigungssysteme AG Stettenstrasse 15 - CH-9247 Henau

dichiariamo, sotto la propria responsabilità, che il prodotto
Spray-dispositivo di estrazione

TW 1250

Numero di serie 9001 e seguenti
(Descrizione, tipo, numero di serie)

in base alla loro concezione e, è conforme alle norme basilari di sicurezza ed antinfortunistiche delle direttive CE di seguito indicate

Safety:

EN 60335-1 (ed.4); am1; am2;
EN 60335-2-68 (ed.3); am1; am2

EMC:

CISPR 14-1(ed.5)am1; CISPR 14-2 (ed.1);am1;am2
EN 61000-3-2(ed.3); am1; am2; EN 61000-3-3(ed.2)

EMF:

IEC 62233 (ed.1)

(Titolo e/o numero nonché data di emissione della norma(e))

Secondo la determinazione delle Norme:

2011 / 65 / EU - 2006 / 42 / EC - 2004 / 108 / EC

Henau, 02.01.2013



Roland Flück
Responsabile Sviluppo
Rappresentante per la
Documentazione tecnica

Cleanfix Reinigungssysteme AG

Stettenstrasse 15

CH-9247 Henau

Tel. 0041 71 955 47 47

Fax 0041 71 955 47 60

www.cleanfix.com

info@cleanfix.com



Antes de operar la máquina leer este manual



- ☞ El presente manual de instrucciones está previsto para el personal de servicio de la máquina TW 1250.
- ☞ Familiarícese con las indicaciones y recomendaciones que figuran en el presente manual antes de efectuar el montaje, la puesta en servicio o el mantenimiento de la máquina.
- ☞ De esta manera, Ud. trabajará de manera segura con la máquina y podrá optimizar el rendimiento de ésta. Las indicaciones relativas al mantenimiento que figuran en el presente manual sirven para garantizar su seguridad personal y mantener el valor de la máquina.
- ☞ **El fabricante no asumirá ninguna responsabilidad por daños personales o materiales que se produzcan debido a un manejo no apropiado de la máquina.**

Contenido

Determinaciones de seguridad, Generalidades, Utilización conforme al objetivo.....	Español 18, 18a
Descripción del aparato, Datos técnicos TW 1250.....	Español 19
Generalidades, Utilización, Puesta en servicio / Funcionamiento.....	Español 20
Ensamblaje y aplicación.....	Español 20
Indicaciones importantes, Asistencia técnica y reparaciones	Español 21
Almacenamiento, Protección del Medio Ambiente.....	Español 21
Declaración CE de conformidad.....	Español 21

Determinaciones de seguridad

Para su propia seguridad

- Antes de poner en servicio el aparato de limpieza, lea imprescindiblemente estas instrucciones de servicio y guárdelas siempre al alcance.
- El aparato de limpieza sólo debe ser utilizado por personas que hayan sido instruidas respecto al manejo y hayan sido encargadas expresamente con el servicio.
- Este aparato no está diseñado para ser utilizado por personas con capacidades físicas, sensoriales o mentales limitadas (incluidos niños), o desprovistas de experiencia y/o de conocimientos, a no ser que sean vigiladas por una persona responsable de su seguridad, o que hayan recibido de dicha persona instrucciones relativas al modo de utilización del aparato.
Se recomienda vigilar que los niños no jueguen con el aparato.
- Atención! El aparato de limpieza no es apropiado para el tratamiento de superficies de las cuales se desprendan polvos y líquidos nocivos para la salud.
- No conduzca a más escalones y escaleras!
- No conduzca a través de líneas eléctricas. **Riesgo de descarga eléctrica!**

Generalidades

- El Spray TW 1250 es la extracción está sujeto a las disposiciones nacionales aplicables.
- Junto a las instrucciones de servicio y a las reglamentaciones obligatorias vigentes en el país en que se utilizan relacionadas con la prevención de accidentes, deben observarse también las reconocidas reglas técnicas para el trabajo seguro y correcto .
- Debe evitarse cualquier forma de trabajo dudosa en cuanto a seguridad.

Utilización conforme al objetivo

- El Spray TW 1250 es la extracción para uso profesional en grandes superficies de la limpieza. Succión y la bomba de alta presión permiten infinitamente variable, incluso en la limpieza de la contaminación perfecto pesado.



Determinaciones de seguridad

Generalidades

- El Spray TW 1250 es la extracción está previsto únicamente para la limpieza en húmedo de alfombras textiles resistentes al agua.
- Cualquier utilización que sobrepase estas funciones, se considera como no conforme al objetivo. El fabricante no se responsabiliza de los daños resultantes de ello; el riesgo recae exclusivamente en el usuario.
- A la utilización conforme al objetivo pertenece también el cumplimiento de las condiciones de servicio, mantenimiento y cuidado prescritas por el fabricante.
- Deben cumplirse las correspondientes prescripciones de prevención de accidentes así como las demás reglas técnicas de seguridad y de trabajo, reconocidas de carácter general.
- Modificaciones no autorizadas de la máquina excluyen toda responsabilidad del fabricante por cualquier daño resultante.
- Los revestimientos de suelos deben comprobarse antes de la aplicación de la máquina respecto a su idoneidad para este procedimiento de limpieza!
- Por los daños y limpiar la superficie, causados por el uso de productos de limpieza incorrectos fabricante no es responsable.

Responsabilidad sobre el producto

- Se advierte expresamente al operador que el aparato de limpieza sólo debe aplicarse exclusivamente de forma conforme al objetivo. En el caso de que el aparato de limpieza no se aplique de forma conforme al objetivo, tiene lugar ello bajo la responsabilidad exclusiva del usuario. Por lo tanto, se excluye así cualquier responsabilidad del fabricante.

Fuentes de peligro

- Mueva Vd. el aparato con cuidado sobre umbrales y desniveles, pues de lo contrario podrían producirse daños en las ruedas.
- Se hace referencia expresamente a los peligros derivados de la utilización de productos fácilmente inflamables, combustibles, venenosos, nocivos para la salud, cáusticos o irritantes.

Personal de mantenimiento autorizado

- El aparato de limpieza sólo debe ser sometido a mantenimiento y reparación por parte de personas que dispongan de la legitimación técnica y legal.

Productos de limpieza

- Para la utilización de productos de limpieza y conservación deben observarse las indicaciones sobre peligros realizadas por el fabricante.
- Emplear únicamente productos de limpieza con poca de espuma y no combustibles, que no contengan sustancias nocivas para la salud de tipo general.

Primera puesta en servicio

- La entrega, la instrucción sobre las prescripciones de seguridad, el manejo y el mantenimiento, así como la primera puesta en servicio, tiene lugar por regla general por parte de nuestro técnico autorizado.
- Si éste no es el caso, el usuario es responsable de instruir al operador.

Descripción del aparato TW 1250

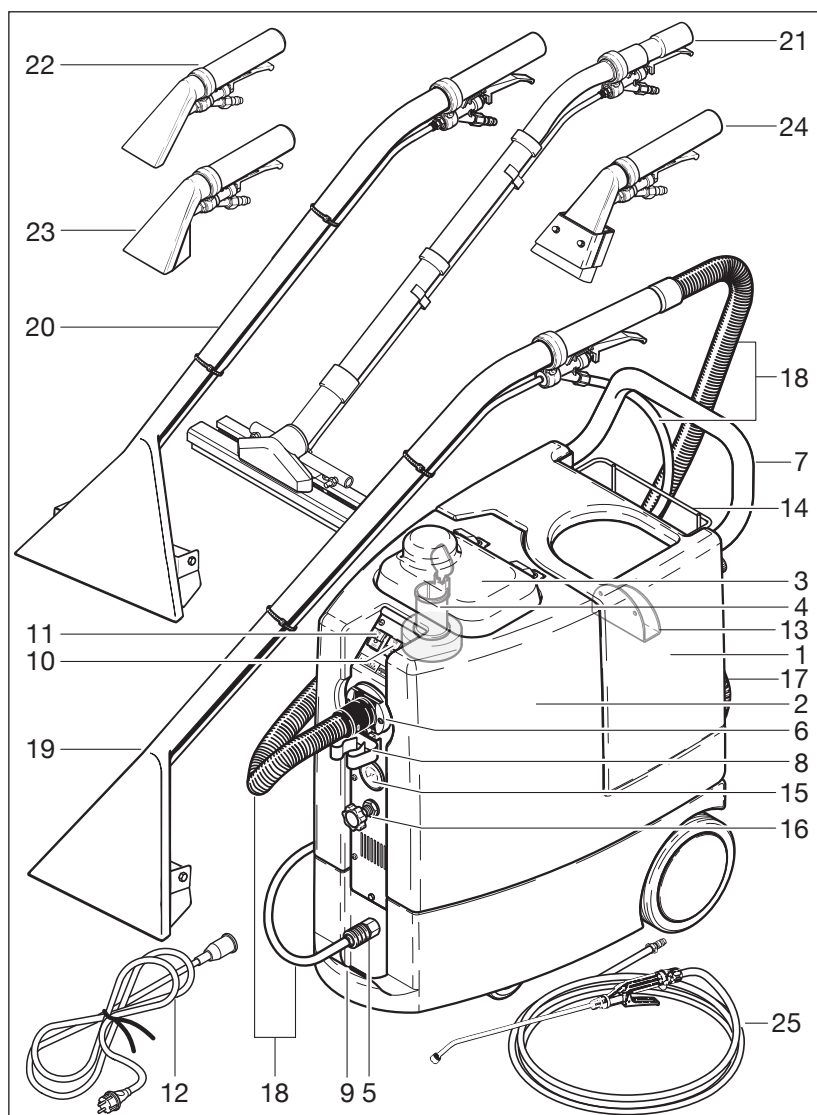

- 1 Caja del aparato / depósito de agua limpia
- 2 Depósito de agua sucia
- 3 Cubierta del depósito de agua sucia
- 4 Flotador con tapa
- 5 Acoplamiento de conexión para tubo flexible rociador
- 6 Conexión para tubo flexible de aspiración
- 7 Asa de empuje
- 8 Abrazadera para fijación del adaptador
- 9 Estribo de transporte - estribo de soporte para adaptador
- 10 Interruptor del motor de aspiración
- 11 Interruptor de la bomba
- 12 VDE cable de alimentación 20 m, 3 x 1 mm²
- 12 Cable de alimentación SEV 20 m, 3 x 1 mm²
- 13 Dispositivo de bobinado para el cable de la red
- 14 Cesta para accesorios
- 15 Manómetro
- 16 Válvula de regulación de presión
- 17 Tubo flexible de purga de agua sucia

Accesorios estándar

- 18 Succión / Spray y 4m HD
- 19 Alfombra herramienta 4 boquillas, 30 cm, Alu HD

Accesorios opcionales

- 20 Alfombra herramienta 5 boquillas, 40 cm, Alu HD
- 21 Adaptador de piso duro 37cm
- 22 Herramienta de Tapicería, 9 cm, PVC
- 23 Herramienta de Tapicería, 9 cm, Alu
- 24 Pared y techo 9 cm
- 25 Rociar, con 10 m de manguera
- El agua dulce del tubo de llenado, 2 m

Datos técnicos	TW 1250
Total de energía.	1700 W / 230 V
Aspiración natural	250 mbar
Agua dulce	35 litros
El contenido de Aguas Residuales	40 litros
Presión máx. de bomba	2-11 bar
Velocidad de rociado a	3,6 l/min.
Número de boquillas de pulverización	4 / 5
Flujo de aire de capacidad	60 l/sec
Longitud del cable	20 m
Peso	39 kg
Dimensiones L x W x H	820 x 410 x 840 mm
Temperatura máxima detergentes	50° C
Nivel de presión sonora	76 dB (A)

1. Generalidades

Si se observan las indicaciones que figuran en el presente manual de instrucciones, el aparato funcionará sin fallos. Utilice detergentes y productos de conservación apropiados para el aparato TW 1250. Observamos con frecuencia que las perturbaciones y los resultados insuficientes de limpieza y conservación que se presenten en el aparato se deben al uso de detergentes y productos de conservación no apropiados.

Desembale su aparato TW 1250 y compare las distintas piezas con las piezas que figuran en la ilustración en el lado 19.

2. Utilización

El modelo básico del aparato TW 1250 puede utilizarse como aparato para el lavado de alfombras.

Con el uso de accesorios opcionales, puede el TW 1250 también:

- Tapicería extracción spray (Herramienta de Tapicería, Accesorios Opcionales)
- Limpieza en húmedo de pisos duros (con adaptador para pisos duros, Accesorios Opcionales)

3. Puesta en servicio / Funcionamiento

Antes de que aplique el TW 1250:

- Retire de la estancia las plantas y muebles.
- Alfombras primero a fondo chupar.
- Contaminación pesada con quitamanchas Trate previamente.

Emplear únicamente los productos de limpieza recomendados por el fabricante.

Estos productos de limpieza se desarrollan y se comprueban especialmente para la limpieza de alfombras.

Ensamblaje y aplicación:

1. Llenar el depósito de agua limpia (1) con agua caliente (como máximo a 50 °C) y producto de limpieza, hasta la marcación en el embudo de llenado (dosificación del producto de limpieza según la rotulación en la etiqueta del fabricante).



Atención: Un depósito llenado por encima del lugar marcado, conduce al rebosamiento del depósito de agua sucia.



El líquido puede ser peligroso debido a su temperatura, a la presión o a la composición química.



Apague inmediatamente si la espuma o líquido se desborde!

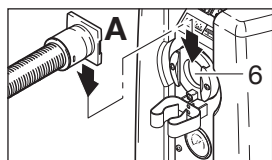

2. Conectar la manguera (A) al conector de manguera de aspiración (6).

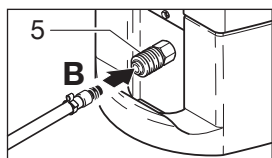

3. Pulse el manguito de conexión en el extremo de la manguera de pulverización (B) en la conexión de acoplamiento al dispositivo (5).

4. Llenar un poco de eliminador de espuma (accesorio especial) en el cubo de agua sucia. Esto impide una gran formación de espuma.

5. Controlar el asiento de la cubierta del depósito de agua sucia (3).

6. Introducir firmemente el extremo del tubo flexible de aspiración (C), en el tubo manual del adaptador (19) para alfombras; introducir firmemente el acoplamiento (D) del tubo flexible rociador, en la boquilla existente en la válvula palanca (E).

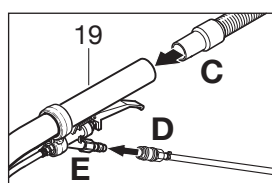

3. Puesta en servicio / Funcionamiento

7. Antes de utilizar el aparato, compruebe siempre primero la solidez del coler de la alfombra. Para ello, poner un poco de producto de limpieza sobre un paño blanco y frotarlo brevemente sobre la alfombra en un lugar oculto.



Si la alfombra no es sólida al color, se colorea el paño blanco.

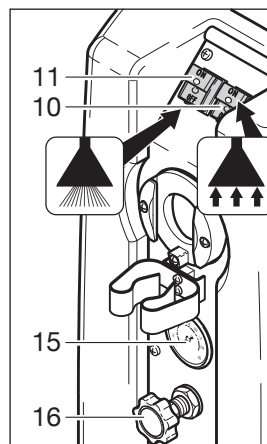

8. Procedimiento para chupar spray:

- a. El interruptor del motor de aspiración (10), luego interruptor de Interruptor de la bomba (11).
- b. Al accionar la válvula de palanca (X) se rocía el líquido de limpieza hacia el pelo de la alfombra, y se lava haciéndola subir a la superficie. Mediante la tobera de aspiración (Z) se succiona el líquido sucio.

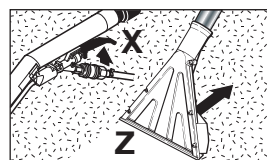

La presión de rociado del aparato TW 1250 puede regularse. Ajustar la presión deseada con la válvula de regulación (16). La presión ajustada se indica en el manómetro (15) durante el rociado.

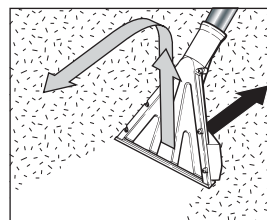

- c. Mientras acciona Vd. la válvula de palanca (X), debe arrastrar uniformemente la tobera aspiradora sobre la alfombra. Al final de una franja, soltar la válvula de palanca y levantar

de la alfombra la tobera aspiradora. Comenzar seguidamente una nueva franja que solape aprox. 2-3 cm la franja que ya se ha limpiado.

- d. Para obtener una limpieza a fondo, arrastrar lentamente la tobera aspiradora (Z). Para reducir el tiempo de secado, aspirar otra vez la alfombra sin accionar la válvula de palanca (X).

- e. Si ya no sale líquido de limpieza por la tobera rociadora, desconectar el aparato; vaciar el agua sucia, rellenar y producto de limpieza en el depósito de limpia, y continuar trabajando.

9. Después de la limpieza de alfombras ambos se apaga, la unidad de vacío, el tanque de agua dulce con unos 2 litros de llenado de agua limpia. Y el interruptor de la bomba de vacío y la palanca de la válvula de extracción. Pulverizar la solución de aclarado en un recipiente. Con el fin de limpiar los tubos y la bomba y asegurar el buen funcionamiento de máquina. A continuación, limpie el aparato con un paño húmedo.

10. Antes de quitar la manguera de aspersión, la presión pulsando la palanca de la válvula de drenaje. Anillo de plástico del embrague empujar hacia atrás y retire la manguera del rociador.

11. Para reducir el tiempo de secado de sus alfombras, ventilar bien las estancias.

4. Indicaciones importantes

- Para evitar daños en su aparato, cumplir exactamente las instrucciones de servicio. Observar exactamente las prescripciones de seguridad!
- No tirar nunca del cable de red para desconectar el aparato. Extraer el cable tirando del enchufe!
- No aspirar nunca materias combustibles, explosivas o nocivas para la salud!
- No hay objetos punzantes absorber. Estos pueden dañar la unidad o mangueras.
- Emplear únicamente los productos de limpieza recomendados por el fabricante.
- No dejar que rebose el aparato y no emplear productos de limpieza que formen mucha espuma.
- Conectar la bomba solamente al usarla.
- No llene el tanque de agua de punto marcado. Riesgo de desbordarse.
- El líquido puede ser peligroso debido a su temperatura, presión o composición química.
- Si la espuma o líquido atropella, apáguelo de inmediato!



5. Asistencia técnica y reparaciones

- Dejar reparar el aparato únicamente por un taller autorizado!
- No realizar nunca intervenciones por cuenta propia en los componentes eléctricos del aparato!
- Para los trabajos de mantenimiento en el aparato, extraer siempre el enchufe de red!

6. Almacenamiento

Si la máquina no está en uso, debe ser almacenado (no por debajo de 0 ° C) para secar y bajo condiciones ambientales normales.

Protección del Medio Ambiente

	Os materiais da embalagem são recicláveis. Não coloque as embalagens no lixo doméstico, envie-as para uma unidade de reciclagem.
	Os aparelhos velhos contêm materiais preciosos e recicláveis e deverão ser reutilizados. Baterias, óleo e produtos similares não podem ser deitados fora ao meio ambiente. Por isso, elimine os aparelhos velhos através de sistemas de recolha de lixo adequados.

Declaración CE de conformidad

Nosotros,

Cleanfix Reinigungssysteme AG
Stettenstrasse 15 - CH-9247 Henau

Declaramos bajo nuestra única responsabilidad que el producto

Spray-extracción dispositivo

TW 1250

N ° de código de producción de 9001 y después de la (Nombre, tipo, número de serie)

a los que se refiere esta declaración está en conformidad con la norma esta postal (s) u otro documento normativo (s) de los partidos.

Safety:

EN 60335-1 (ed.4); am1; am2;
EN 60335-2-68 (ed.3); am1;am2

EMC:

CISPR 14-1(ed.5)am1; CISPR 14-2 (ed.1);am1;am2
EN 61000-3-2(ed.3); am1; am2; EN 61000-3-3(ed.2)

EMF:

IEC 62233 (ed.1)

(Título y / o número y fecha de expedición de la norma (s)

Bajo los términos de las directrices:

2011 / 65 / EU - 2006 / 42 / EC - 2004 / 108 / EC

Henau, 02.01.2013



Roland Flück
jefe de Desarrollo
Representante de la
Documentación técnica

Cleanfix Reinigungssysteme AG

Stettenstrasse 15

CH-9247 Henau

Tel. 0041 71 955 47 47

Fax 0041 71 955 47 60

www.cleanfix.com

info@cleanfix.com



Gebruiksaanwijzing lezen en veiligheidsaanwijzingen in acht nemen!



Deze gebruiksaanwijzing is bestemd voor het personeel dat met de TW 1250 werkt.

- ☞ Leest u deze instructies a.u.b. zorgvuldig door, voordat u met de montage, ingebruikneming en het onderhoud van de machine begint.
- ☞ Als u dat doet, hebt u de machine goed onder controle en optimaliseert u de prestaties. Het onderhoud volgens de voorschriften in deze gebruiksaanwijzing dient voor uw eigen veiligheid en behoudt bovendien de waarde van de machine.
- ☞ Voor persoonlijke en materiële schade als gevolg van fouten bij het gebruik van de machine draagt de fabrikant geen aansprakelijkheid!

Lees eerst deze aanwijzingen t.a.v. de veiligheid!

Inhoudsopgave

Veiligheidsvoorschriften, Algemeen.....	Nederland 22, 22a
Beschrijving, Technische gegevens TW 1250.....	Nederland 23
Algemeen, Bestemming, Ingebruikneming / gebruik, Montage en gebruik.....	Nederland 24
Belangrijke informatie, Service en reparaties, Opslag	Nederland 25
Zorg voor het milieu, EC-verklaring van overeenstemming.....	Nederland 25



Veiligheidsvoorschriften

Voor uw eigen veiligheid

- Leest u deze gebruiksaanwijzing a.u.b. in ieder geval, voordat u de machine gebruikt en bewaart u de handleiding goed.
- De schoonmaakautomaat mag alleen worden gebruikt door personen, die geleerd hebben met de machine om te gaan en die daar uitdrukkelijk opdracht toe hebben.
- Dit apparaat is niet bestemd voor gebruik door personen (inclusief kinderen) met fysieke, sensorische of verstandelijke beperkingen of door personen met weinig ervaring en/of kennis tenzij zij onder toezicht staan of instructies over het gebruik van het apparaat hebben gekregen van iemand die verantwoordelijk is voor hun veiligheid. Houd kinderen altijd onder toezicht om ervoor te zorgen dat zij niet met het apparaat spelen.
- **Attentie!** De schoonmaakautomaat is niet geschikt voor de bewerking van oppervlakten, waarvan schadelijke stoffen en vloeistoffen worden verwijderd.
- **Neem geen stappen of trappen!**
- **Ga nooit via de stroomleiding. Gevaar voor elektrische schok!**



Algemeen

- Voor het gebruik van de schoonmaakautomaat gelden de desbetreffende nationale voorschriften. Naast de instructies in de gebruiksaanwijzing en in het desbetreffende land geldende wettelijke ARBO-voorschriften dient men zich tevens te houden aan de erkende technische regels voor veiligheidsbewust en vakkundig werken. Ieder gebruik, waarmee veiligheidsrisico's verbonden kunnen zijn is verboden.



Gebruik volgens bestemming

- Een robuuste tapijtreinigingsmachine voor de professionele tapijtreiniging van grote oppervlakten. Door de hoge zuigkracht en verstelbare (hoge) pompdruk geeft deze machine op zelfs de meest vervuilde tapijten, perfecte reinigingsresultaten.



Gebruiksaanwijzing lezen en veiligheidsaanwijzingen in acht nemen!



Deze gebruiksaanwijzing is bestemd voor het personeel dat met de TW 1250 werkt.



Veiligheidsvoorschriften



Gebruik volgens bestemming

- De TW 1250 is uitsluitend bestemd voor de natte reiniging van waterbestendige textielvloerbedekkingen.
- Ledere andere vorm van gebruik is niet volgens bestemming. Voor schade, die daar het gevolg van is, is de fabrikant niet aansprakelijk; het risico ligt uitsluitend bij de gebruiker.
- Tot het correcte gebruik behoort tevens, dat de bedrijfs- en onderhoudsvoorschriften van de fabrikant in acht worden genomen.
- De voorschriften ter vermijding van ongevallen (ARBO) en de overige algemeen erkende veiligheids- en arbeidstechnische bepalingen dienen in acht te worden genomen.
- Eigenmachtig aangebrachte veranderingen aan de machine sluiten iedere aansprakelijkheid van de fabrikant voor daaruit resulterende schade uit.
- Voor gebruik van de machine testen, of de vloerbedekking voor deze schoonmaakmethode geschikt is!
- Voor schade aan het apparaat en de te behandelen vloerbedekking als gevolg van het gebruik van verkeerde schoonmaakmiddelen is de fabrikant niet aansprakelijk.



Productaansprakelijkheid

- De gebruiker wordt er uitdrukkelijk op gewezen, dat de machines uitsluitend volgens bestemming mogen worden gebruikt. Als dat niet gebeurt, ligt de verantwoordelijkheid hiervoor uitsluitend bij de gebruiker zelf. In dat geval vervalt iedere aansprakelijkheid van de fabrikant.



Gevaren

- Passeert u drempels en verhogingen voorzichtig - de wielen kunnen beschadigd worden.
- Wij maken u uitdrukkelijk attent op de gevaren bij gebruik van licht ontvlambare, brandbare, giftige, schadelijke bijtende of irriterende stoffen!



Toegelaten onderhoudspersoneel

- Onderhoud en reparaties aan de machine mogen alleen worden uitgevoerd door personen, die over de nodige vakkennis en de wettelijke legitimatie beschikken.



Wasmiddel

- Bij gebruik van schoonmaak- en onderhoudsmiddelen voorschriften van de fabrikant a.u.b. in acht nemen.
- Alleen schuimarme, niet brandbare schoonmaakmiddelen gebruiken, die geen voor de gezondheid schadelijke stoffen bevatten.



Eerste gebruik

- De levering, voorlichting over veiligheidsvoorschriften, omgang, onderhoud en het eerste gebruik wordt in de regel verzorgd door onze bevoegd vakman.
- Als dat niet het geval is, is de exploitant voor de instructie van het personeel verantwoordelijk.

Beschrijving TW 1250

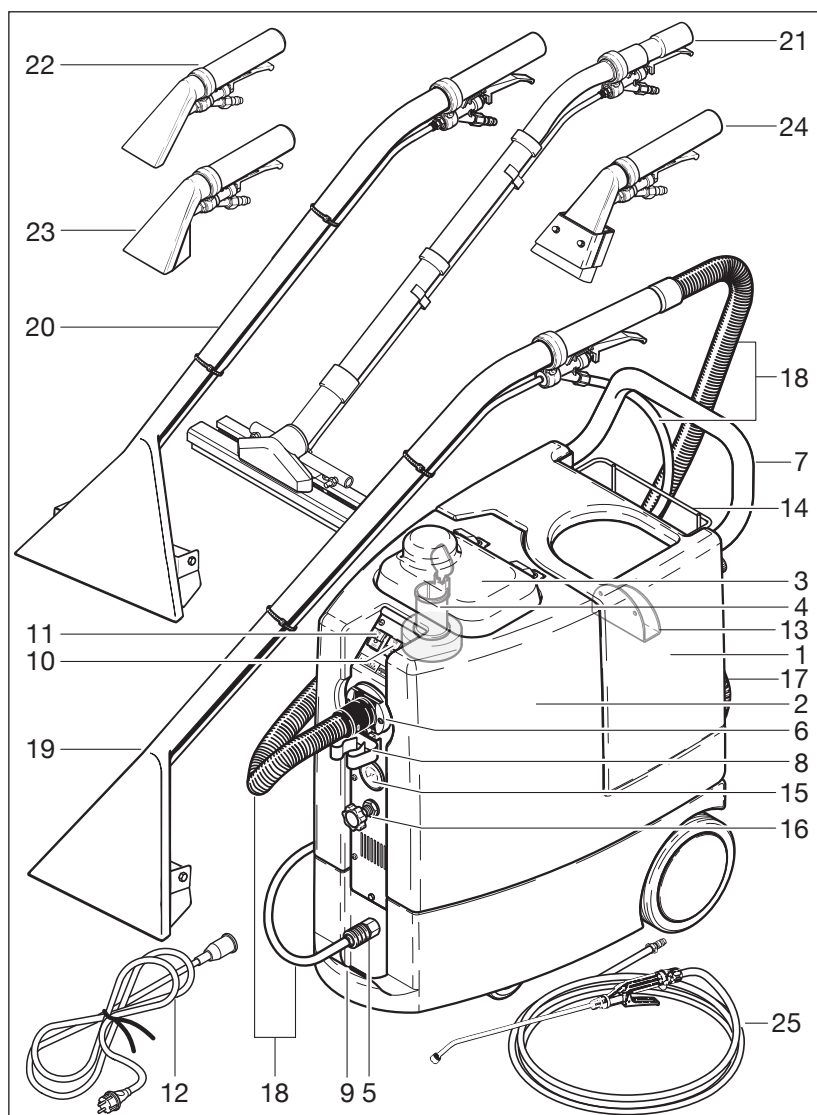

- 1 Huis / schoonwatertank
- 2 Vuilwatertank
- 3 Kap vuilwatertank
- 4 Vlotter met klep
- 5 Aansluitkoppeling voor de spuitslang
- 6 Aansluiting zuigslang
- 7 Beugel
- 8 Klem voor adapterbevestiging
- 9 Transportbeugel- steunbeugel voor adapter
- 10 Schakelaar zuigmotor
- 11 Schakelaar pomp
- 12 Netsnoerl VDE 20 m, 3 x 1 mm²
- 12 Netsnoerl SEV 20 m, 3 x 1 mm²
- 13 Voedingskabel winder voor
- 14 Materiaalmand
- 15 Manometer
- 16 Drukregelklep
- 17 Afvoerslang vuil water

Standard accessoires

- 18 Zuig- en sproeislang (HD) 4 meter
- 19 Tapijtadapter 4 sproeiers, 30 cm, aluminium HD

Optionele accessoires

- 20 Tapijtadapter 5 sproeiers, 30 cm, aluminium HD
- 21 Harde vloer-adapter 37cm
- 22 Meubelreinigingshulpstuk, 9 cm, PVC, met binnenliggende sproeier
- 23 Meubelreinigingshulpstuk, 9 cm, aluminium, met buitenliggende sproeier
- 24 Wandreinigingshulpstuk, aluminium 9 cm
- 25 Spuiten, met 10 m slang
- Schoonwater-vulslang, 2 meter

Technische gegevens	TW 1250
Opgenomen vermogen max.	1700 W / 230 V
Vacuumvermogen	250 mbar
Verswatertank	35 liter
Vuilwatertank	40 liter
Pompdruk max.	2-11 bar
Spray tarief	tot 3,6 l/min.
Aantal spuitmonden	4 / 5
Luchtverplaatsing	60 l/sec
Kabellengte	20 m
Gewicht	39 kg
Afmetingen L x B x H	82 x 41 x 84 cm
Maximale temperatuur wasmiddelen	50° C
Geluidsdrukniveau	76 dB (A)

1. Algemeen

Als u het apparaat volgens de gebruiksaanwijzing inzet, zal het zonder storingen functioneren. Gebruikt u schoonmaak- en onderhoudsproducten, die op de TW 1250 zijn afgestemd. Wij moeten vaak constateren, dat storingen aan het apparaat en slechte werkresultaten te wijten zijn aan het gebruik van schoonmaak- en onderhoudsmiddelen, die voor deze toepassing niet geschikt zijn.

Pak uw TW 1250 en vergelijk de verschillende delen van het diagram op pagina 23.

2. Bestemming

De TW 1250 is in zijn basisversie bestemd voor gebruik als tapijtreiniger.

Met behulp van speciale accessoires kunt u met de TW 1250 bovendien:

- beklede meubels spuitreinigen (met de meubeladapter, Optionele accessoires)
- harde vloeren nat schoonmaken (met de adapter voor harde vloeren, Optionele accessoires)

3. Ingebruikneming / gebruik

Voordat u de TW 1250 gebruikt:

- planten en meubels uit de ruimte verwijderen,
- tapijten eerst zorgvuldig stofzuigen,
- grote vlekken met een vlekkenmiddel voorbehandelen.

Gebruikt u alleen schoonmaakmiddelen, die door de fabrikant worden aanbevolen.

Deze producten zijn speciaal voor de tapijtreiniging getest.

Montage en gebruik:

1. Schoonwatertank (1) met warm water (maximaal 50° C) en schoonmaakmiddel tot ca. 5 cm onder de rand vullen. (Dosering van het product volgens de gegevens op het etiket).

⚠ Attentie: Als de bak te vol is, loopt de vuilwatertank over. De vloeistof kan wegens zijn hoge temperatuur, de druk of de chemische samenstelling gevaarlijk zijn.

⚠ Als er schuim of vloeistof uit het apparaat ontwijkt, moet u het onmiddellijk uitschakelen!

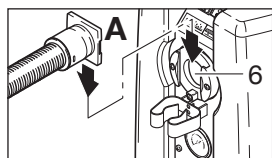

2. Bevestigt u de zuigslang (A) in de aansluiting op het apparaat (6).

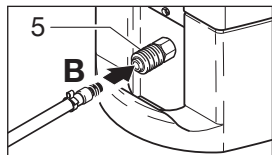

3. Drukt u de aansluitnippel op het uiteinde van de spuitslang (B) in de aansluitkoppeling op het apparaat (5).

4. Doet u een beetje ontschuimingsmiddel (speciaal toebehoor) in de vuilwatertank. Dat voorkomt te sterke schuimvorming.

5. Controleert u of de kap van de vuilwatertank (3) goed bevestigd is.

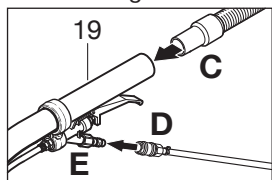

6. Uiteinde van de zuigslang (C) vast in de buis van de tapijtadapter (19) steken; koppeling (D) van de spuitslang vast in de nippel op de hendelkiep (E) steken.

3. Ingebruikneming / gebruik

7. Test u voor gebruik van het apparaat altijd, of het tapijt kleurecht is. giet u een beetje schoonmaakmiddel op een witte doek en wrijft u daarmee op een onopvallende plek even over het tapijt.

⚠ Als het tapijt niet kleurecht is, verkleurt de doek.

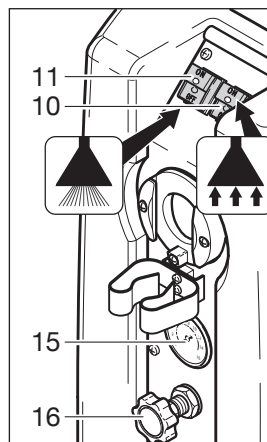

8. Stappen bij het spuitzuigen:
 - a. Schakelaar rechts Vacuüm (10), dan schakelaar links "Pomp" (11) inschakelen.
 - b. Als u de hendelklep (X) bedient, wordt er vloeistof (water met schoonmaakmiddel) in het tapijt gespoet. Het vuil in het tapijt wordt opgelost en naar de oppervlakte gespoeld. Via de zuigkop (Z) wordt het vuil opgezogen.

De TW 1250 beschikt over een regelbare spuitdruk. U stelt de gewenste druk met de drukregelklep (16) in. De Ingestelde druk wordt bij het spuiten op de manometer (15) aangegeven.

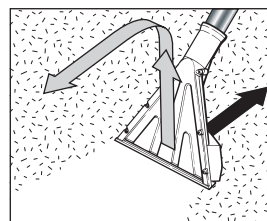
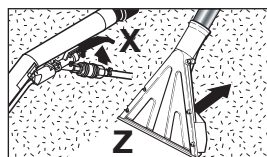

- c. Terwijl u de hendelklep (X) bedient, trekt u de zuigkop gelijkmatig over het tapijt. Als u een baan hebt afgewerkt, neemt u de zuigkop van het tapijt. De volgende baan verwerkt u met een overlapping van ca. 2-3 cm.

- d. Beweegt u de zuigkop (Z) langzaam voor een intensieve behandeling. Om de droogtijd te reduceren zuigt u het tapijt nogmaals na zonder de hendelklep (X) te bedienen.

- e. Als er geen schoonmaakvloeistof meer uit de spuitkop komt, schakelt u het apparaat uit. Laat u het vuile water via de afvoerslang (17) weglopen, vult u dan weer water en schoonmaakmiddel in de schoonwatertank en werkt u verder.

9. Als u met het tapijt klaar bent, schakelt u beide schakelaars uit. Maakt u het apparaat leeg, vult u ca. 2 liter water in de schoonwatertank, schakelt u vacuüm en pompschakelaar in en trekt u aan de hendelklep. Spuit u het water in een bak of emmer. De slangen en de pomp zijn nu schoon, zodat de machine ook bij de volgende keer weer goed functioneert. Tenslotte maakt u het apparaat met een vochtige doek goed schoon.

10. Voordat u de spuitslang verwijdert, moet u even op de hendelklep drukken om de druk te reduceren. Dan schuift u de kunststofring van de koppeling terug en verwijdert u de spuitslang.

11. Ventileert u de ruimte goed om de droogtijd van het tapijt te reduceren.

4. Belangrijke informatie

- Houdt u zich nauwkeurig aan de gebruiksaanwijzing om schade aan het apparaat te vermijden!
- Trekt u nooit aan de kabel om de stekker uit het stopcontact te trekken, maar alleen aan de stekker zelf!
- Zuigt u nooit brandbare, explosieve of schadelijke stoffen op!
- Zuigt u geen spitse voorwerpen op. Die kunnen de slangen en het apparaat beschadigen.
- Gebriikt u alleen schoonmaakmiddelen die door de fabrikant worden aanbevolen.
- Laat u het apparaat nooit overlopen en gebruikt u geen sterk schuimende schoonmaakmiddelen.
- Pomp alleen bij gebruik inschakelen.
- Een te volle schoonwatertank veroorzaakt overlopen.
- De vloeistof kan op grond van de hoge temperatuur, de druk of de chemische samenstelling gevaarlijk zijn.
- Schakelt u het apparaat onmiddellijk uit als er vloeistof of water ontwijkt!



5. Service en reparaties

- Reparaties aan het apparaat alleen door een bevoegd reparatiebedrijf laten uitvoeren!
- Hanteert u nooit zelf met elektrische componenten van het apparaat!
- Trekt u bij onderhoudswerkzaamheden altijd de stekker uit het stopcontact!

6. Opslag

Indien de machine niet in gebruik is, moeten zij worden opgeslagen (niet onder 0 ° C) te drogen en onder normale omstandigheden room.

Zorg voor het milieu

	Het verpakkingsmateriaal is herbruikbaar. Deponeer het verpakkingsmateriaal niet bij het huishoudelijk afval, maar bied het aan voor hergebruik.
	Onbruikbaar geworden apparaten bevatten waardevolle materialen die geschikt zijn voor hergebruik. Lever de apparaten daarom in bij een inzamelpunt voor herbruikbare materialen. Batterijen, olie en dergelijke stoffen mogen niet in het milieu belanden. Verwijder overbodig geworden apparatuur daarom via geschikte inzamelpunten.

EG-verklaring van overeenstemming

Hiermee verklaart de producent :

Cleanfix Reinigungssysteme AG
Stettenstrasse 15 - CH-9247 Henau

algeheel verantwoordelijk te zijn dat het product:

tapijtreinigingsmachine

TW 1250

code van Serienummer 9001 en de volgende (Naam, type, serienummer)

waarop deze verklaring betrekking heeft, in overeenstemming is met de volgende normen:

Safety:

EN 60335-1 (ed.4); am1; am2;
EN 60335-2-68 (ed.3); am1; am2

EMC:

CISPR 14-1(ed.5)am1; CISPR 14-2 (ed.1);am1;am2
EN 61000-3-2(ed.3); am1; am2; EN 61000-3-3(ed.2)

EMF:

IEC 62233 (ed.1)

(Titel en / of nummer en de uitgiftedatum van de norm (en)

Onder de voorwaarden van de richtsnoeren:

2011 / 65 / EU - 2006 / 42 / EC - 2004 / 108 / EC

Henau, 02.01.2013



Roland Flück
hoofd Ontwikkeling
Representatief voor de
technische documentatie

Cleanfix Reinigungssysteme AG

Stettenstrasse 15

CH-9247 Henau

Tel. 0041 71 955 47 47

Fax 0041 71 955 47 60

www.cleanfix.com

info@cleanfix.com



Denna bruksanvisning är avsedd för personer som har fått i uppdrag att arbeta yrkesmässigt med maskinen.

- ☞ Läs noga rekommendationerna i denna bruksanvisning angående skötsel och underhåll av maskinen, före användning av maskinen.
- ☞ Därigenom behärskar ni maskinen. Skötsel och underhåll efter denna bruksanvisning främjar säkerheten och bibehåller maskinens värde.
- ☞ För person och egendomsskador som uppstår genom felaktigt handhavande av maskinen tar tillverkaren inget ansvar.

Innehållsförteckning

Säkerhetsanvisningar, Allmänt, Ändamålsenlig användning.....	Svenska 26, 26a
Maskinbeskrivning, Tekniska data TW 1250.....	Svenska 27
Allmänt, Ändamål, Uppstartning / drift, Monterings- och bruksanvisning.....	Svenska 28
Viktig information, Service och reparation, Förvaring	Svenska 29
Miljöskydd, EG-Konformitetsförklaring.....	Svenska 29



Säkerhetsanvisningar

För Er egen säkerhet

- **Viktigt:** Läs först igenom denna bruksanvisning innan Ni börjar arbeta med städmaskinen och förvara alltid anvisningen lättillgängligt.
- Städmaskinen får endast användas av personer som har undervisats i maskinens skötsel och uttryckligen fått i uppgift att sköta den.
- Denna apparat är inte avsedd att användas av personer (inklusive barn) med begränsad fysisk, sensorisk eller mental förmåga eller som har bristande erfarenhet och/eller kunskap, om de inte för sin egen säkerhet kontrolleras av en kompetent person eller får anvisningar om hur apparaten ska användas av personen.
Man ska ha uppsikt över barn, för att säkerställa att de inte leker med apparaten.
- **Observera!** Städmaskinen är inte lämpad för rengöring av ytor med lösbar hälsofarligt damm eller sådana vätskor.
- Kör aldrig över trappsteg eller andra nivåskillnader!
- Kör aldrig med maskinen via elektriska ledningar. **Risk för elektriska stötar!**



Allmänt

- För städmaskinens användning gäller nationella bestämmelser.
Utöver bruksanvisningen och de tillämpliga lagar och bestämmelser som gäller i landet där maskinen används för förebyggande av olycksfall och ohälsa ska även gällande säkerhetstekniska regler för säkerhetsrnedvetet och teknisk riktigt arbete beaktas.
Alla arbetssätt som äventyrar säkerheten är inte tillåtna.



Ändamålsenlig användning

- Spray utvinning TW 1250 är för professionell användning i stora ytor rengöring. Hög sug effekt och pump möjliggör steglöst, även i tät föroreningarperfekt rengöring.
- Städmaskinen TW 1250 är uteslutande avsedd för våttvättning av vattenfasta textila golv.



Läs bruksanvisningen innan du använder renare i drift



Denna bruksanvisning är avsedd för personer som har fått i uppdrag att arbeta yrkesmässigt med maskinen.



Säkerhetsanvisningar

För Er egen säkerhet

- Allen annan användning är inte ändamålsenlig. För skador som orsakas av annan användning övertar tillverkaren inget ansvar. Risker bär endast användaren.
- Ändamålsenlig användning innefattar även att de av tillverkaren föreskrivna drift-, underhålls- och servicebetingelserna beaktas.
- Tillämpliga föreskrifter för förebyggande av olycksfall och ohälsa och andra allmänt gällande regler och bestämmelser om säkerhet och arbetsmetoder ska följas.
- Tillverkaren fransäger sig allt ansvar för skador som uppkommit på grund av egenmäktiga ändringar på städmaskinen.
- Innan maskinen används ska golv och mattor först testas om de lämpar sig för rengöring med denna maskin!
- Om fel rengöringsmedel används övertar tillverkaren inget ansvar för skador på maskinen och golvet/mattan som ska rengöras.



Produktansvar

- Operatören varnas att städmaskinen får endast användas på avsett sätt. I händelse av att dammsugaren inte används på avsett sätt, detta sker under eget ansvar på användaren. Allt ansvar för tillverkaren elimineras.



Faromoment

- Kör försiktigt över trösklar och avsatser - hjulen kan skadas.
- Vi gör särskilt uppmärksam på att det föreligger fara om lättantändliga, brandfarliga, giftiga, hälsovådliga, frätande eller irriterande ämnen används.



Auktoriserad servicepersonal

- Ju renare måste underhållas och repareras av personer som har den tekniska och juridiska legitimitet.



Tvättmedel

- Beakta tillverkarens anvisningar och varningar vid användning av rengörings- och underhållsmedel.
- Använd endast lågskummande och icke brandfarliga rengöringsmedel som är fria från allmänt hälsofarliga ämnen.



Första uppstartningen

- I regel är det vår auktoriserade fackman som levererar städmaskinen, instruerar om säkerhetsföreskrifterna, skötsel och underhåll samt genomför den först uppstartningen.
- Om detta inte är fallet så bär användaren ansvaret för att maskinskötaren instrueras.

Maskinbeskrivning TW 1250

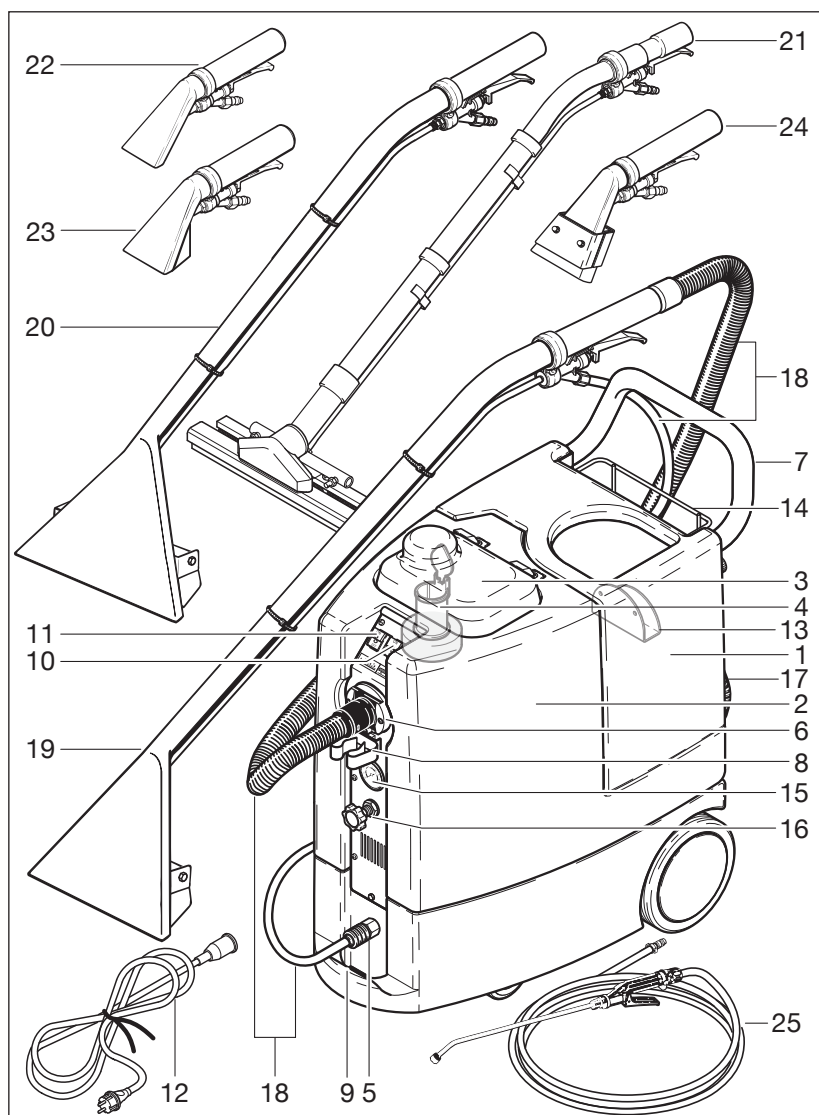

- 1 Maskinkåpa / renvattentank
- 2 Smutsvattentank
- 3 Huv till smutsvattentanken
- 4 Flottör med säkerhetsventil
- 5 Anslutningskoppling för sprutslangen
- 6 Sugslangsanslutning
- 7 Pushing handtag
- 8 Klämma för fastsättning av munstycken
- 9 Bärhandtag- stöd för munstycken
- 10 Sugmotorn omkopplare
- 11 Växla pump
- 12 VDE nätsladd 20 m, 3 x 1 mm²
- 12 Strömkabel SEV 20 m, 3 x 1 mm²
- 13 Vinda tör elkabeln
- 14 Korg för tillbehör
- 15 Manometer
- 16 Tryckregleringsventil
- 17 Avloppsslang

Standard tillbehör

- 18 Spray och sugslang HD 4m
- 19 Matta verktyget 4 munstycken, 30 cm, Alu HD

Extra tillbehör

- 20 Matta verktyget 5 munstycken, 40 cm, Alu HD
- 21 Hårda golv adapter 37cm
- 22 Klädsel verktyg 9 cm, PVC, transparent, med munstycke inne
- 23 Klädsel verktyg, 9 cm, Alu
- 24 Vägg och tak munstycken 9 cm
- 25 Spruta lans med 10 m slang
- Färskvatten påfyllningsslangen, 2 m

Tekniska data

TW 1250

Total effekt.	1700 W / 230 V
Vakuum	250 mbar
Färsk vattentank	35 liter
Smutsigt vattentank	40 liter
Pumstryck max.	2-11 bar
Sprayhastighet	till 3,6 l/min.
Antal sprutmunstycken	4 / 5
Luftmängd	60 l/sec
Kabellängd	20 m
Vikt	39 kg
Mått L x B x H	82 x 41 x 84 cm
Maximal temperatur rengöringsmedel	50° C
Ljudtrycksnivå	76 dB (A)

1. Allmänt

Om bruksanvisningen följs fungerar maskinen felfritt. Använd sådana rengörings- och underhållsprodukter som lämpar sig för TW 1250. Det har konstaterats att problem med maskinen och dåliga rengörings- och underhållsresultat ofta kan hänföras till att olämpliga rengörings- och underhållsprodukter använts.

Packa upp TW 1250 och jämföra de olika delarna av bilden på sidan 27.

2. Ändamål

I sitt grundutförande kan TW 1250 användas som mattvättmaskin.

Med hjälp av extra tillbehör kan du TW 1250 också:

- Polster sprühextrahieren (mit Polsteradapter, Optinales Zubehör)
- tvätta möbeltexilier med extraktionsmetoden (med möbeltvättmunstycke, extra tillbehör)

3. Uppstartning / drift

Gör så här innan TW 1250 används:

- Ta ut växter och möbler ur rummet,
- Dammsug mattorna noga,
- Förbehandla hård nedsmutsning med fläckurtagningsmedel.

Använd endast sådana rengöringsmedel som rekommenderas av tillverkaren. Sådana rengöringsmedel är särskilt utformade för mattrengöring och testas.

Monterings- och bruksanvisning:

1. Fyll renvattentanken (1) genom påfyllningstratten med varmt vatten (maximalt 50°C) och rengöringsmedel upp till markeringen (följ tillverkarens doseringsanvisningar på rengöringsmedlets etikett).

- ⚠ **Observera: Om renvattentanken fylls högre än markeringen rinner smutsvattentanken över. Vätskan kan vara farlig på grund av sin temperatur, trycket eller den kemiska sammansättningen.**
- ⚠ **Stäng genast av maskinen om det kommer ut skum eller vätska!**

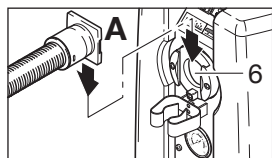

2. Montera sugslangen (A) på sugslangsanslutningen (6).

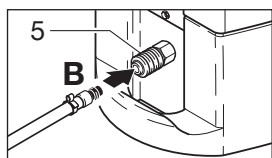

3. Tryck anslutningsnipplar slutet av Sprühschlauchs (B) i anslutningen koppling till enheten (5).

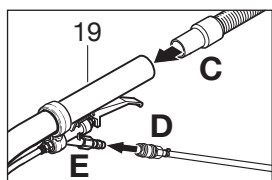

4. Tillsätt lite antiskummedel (Cleanfix specialtillbehör) till smutsvattentanken för att förhindra slark skumbildning.

5. Kontrollera att huven för smutsvattentanken (3) sitter korrekt.

6. Sugslang (C) fastnat i staven av mattan adaptern (19); Kopplare (D) av Sprühschlauchs fastnat i nippeln på ventilarmen (E).

3. Uppstartning / drift

7. Kontrollera alltid först mattans "färgäkthet" innan maskinen används. Ta lite rengöringsmedel på en vit trasa och gnugga in det en kort stund på ett undgängt ställe på mattan.

⚠ **Om mattan inte är färgäkta färger den ned den vita trasan.**

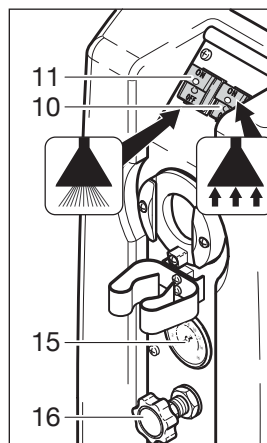

8. Drift med Sprühsaugen:
 - a. Tryck på knappen till höger "vakuum" (10), och sedan växla till vänster "pump" (11).
 - b. När ventilspaken (X) trycks sprutas rengöringsvätska ned i mattan. Smutsen i mattan löses upp och spolas upp till ytan. Maskinen suger upp smutsvattnet med sugmunstycket (Z).

TW 1250 har en justerbar spruttryck. önskat tryck Justera tryckregleringsventilen (16). Den inställda trycket visas vid sprayning på manometer (15).

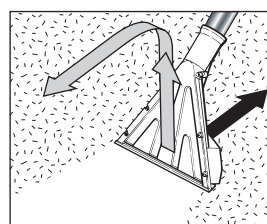
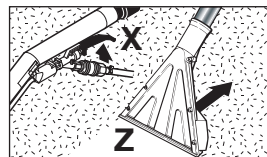

- c. Håll ventilspaken (X) intryckt och dra sugmunstycket med jämna rörelser över mattan. Släpp ventilspaken igen i slutet av en bana och lyft upp sugmunstycket från mattan. Börja sedan med nästa bana och låt den överlappa den redan rengjorda banan med ca 2 - 3 cm.

- d. Dra sugmunstycket (Z) långsamt över mattan så att rengöringen blir grundlig. Torkningstiden kan förkortas om mattan sugs en gång till utan att ventilspaken (X) trycks.

- e. Stäng av maskinen när ingen rengöringsvätska kommer ut ur sprutmunstycket längre. Töm ut det smutsiga vattnet, fyll på vatten och rengöringsmedel i renvattentanken och fortsatt arbetet.

9. Slå ifrån båda strömbrytarna när mattan rengjorts, töm maskinen och fyll på rent vatten i renvattentanken. Slå till strömbrytarna för vakuum och pump och tryck in ventilspaken. Spruta ut spolvattnet i en behållare. På så vis rengörs slangar och pump och maskinens felfria funktion säkerställs. Torka sedan av apparaten noga med en fuktig trasa .

10. Avlasta trycket genom att trycka ventilspaken en kort stund innan sprutslangen tas bort. Skjut tillbaka kopplingens plastring och ta bort sprutslangen.

11. Torkningstiden för mattorna kan förkortas om rummen ventileras ordentligt.

4. Viktig information

- Följ bruksanvisningen exakt för att undvika skador på maskinen! Beakta alla säkerhetsföreskrifter!
- Dra aldrig i elkabeln när maskinen ska skiljas från elnätet. Dra alltid i stickproppen!
- Sug aldrig upp brandfarliga, explosiva eller hälsofarliga ämnen!
- Sug aldrig upp spetsiga föremål. De kan skada slangar, eller maskinen.
- Använd endast sådana rengöringsmedel som rekommenderas av tillverkaren.
- Låt aldrig maskinen rinna över och använd aldrig starkt skummande rengöringsmedel.
- Starta pumpen endast när maskinen används.
- Renvattentanken ska alltid fyllas med hjälp av påfyllningstratten, för endast då stämmer den maximala fyllnadsmängden (nivåindikeringen i påfyllningstratten). Om renavattentanken fylls högre än till markeringen rinner smutsvattentanken över.
- Vätskan kan vara farlig på grund av sin temperatur, trycket eller den kemiska sammansättningen.
- Stäng genast av maskinen om det kommer ut skum eller vätska!



5. Service och reparation

- Maskinen får endast repareras av auktoriserad serviceverkstad!
- Aldrig personligen engagerad i elektriska komponenter i enheten göra!
- Dra alltid först ut stickproppen ur eluttaget innan underhållsarbeten utförs!

6. Förvaring

Om maskinen inte används, skall den tömmas på vatten och rengjord förvaras under normala inomhusförhållanden. Ej under 0° celsius. Vid minusgrader kan frostsador

10. Miljöskydd

	Emballagematerialen kan återvinnas. Kasta inte emballaget i hushållssoporna utan lämna det till återvinning.
	Kasserade apparater innehåller återvinningsbart material som bör gå till återvinning. Batterier, olja och liknande ämnen får inte komma ut i miljön. Överlämna skrotade aggregat till ett lämpligt tem.

EG-Konformitetsförklaring

Vi,

Cleanfix Reinigungssysteme AG
Stettenstrasse 15 - CH-9247 Henau

deklarerar under ensamt ansvar att produkten,

Spray-utsug

TW 1250

från serienummer 9001 och därefter följande
(Typ, beteckning, serienummer)

Denna konformitetsförklaring upp fyller följande
normer och bestämmelser

Safety:

EN 60335-1 (ed.4); am1; am2;
EN 60335-2-68 (ed.3); am1;am2

EMC:

CISPR 14-1(ed.5)am1; CISPR 14-2 (ed.1);am1;am2
EN 61000-3-2(ed.3); am1; am2; EN 61000-3-3(ed.2)

EMF:

IEC 62233 (ed.1)

(Titel och/eller nummer såväl, som utgivningsdatum för
angivna normer)

Uppfyller bestämmelser och riktlinjer enligt:

2011 / 65 / EU - 2006 / 42 / EC - 2004 / 108 / EC

Henau, 02.01.2013



Roland Flück
Chef för utveckling
Representant för den
teknisk dokumentation

Cleanfix Reinigungssysteme AG

Stettenstrasse 15

CH-9247 Henau

Tel. 0041 71 955 47 47

Fax 0041 71 955 47 60

www.cleanfix.com

info@cleanfix.com